

DEMANDEZ
UNE OFFRE

RÉSERVEZ
UN ESSAI



THE NEW

iX

TARIFS AU 01/02/2025.
THE NEW = LA NOUVELLE.

LE DÉVELOPPEMENT DURABLE AU CŒUR DE NOTRE STRATÉGIE.

La décarbonation, la circularité, les aspects sociaux ainsi que le respect de l'environnement et des droits de l'homme dans la chaîne d'approvisionnement sont des axes majeurs pour réduire nos émissions et garantir une utilisation plus responsable des matières premières.

Spécifiquement, BMW Group s'est engagé à respecter l'Accord de Paris sur le climat et à être net zéro d'ici 2050 au plus tard. Le groupe s'est donc fixé des objectifs ambitieux et scientifiquement fondés en matière de CO₂ :

- Notre trajectoire cible pour la réduction absolue des émissions directes d'ici 2030 est conforme à l'objectif de 1,5°C de l'Accord de Paris.
- Notre trajectoire cible pour la réduction absolue des émissions indirectes dans la phase d'utilisation et la chaîne d'approvisionnement d'ici 2030 suit la trajectoire "bien en dessous de 2°C" décrite dans l'Accord de Paris.

Une ambition forte qui se traduit aussi par une approche circulaire sur toutes les étapes du cycle de vie de nos voitures : conception, production, usage et recyclage.



RE:THINK

Repenser l'automobile dès sa conception pour créer des voitures avec une démarche plus responsable.

BMW Group agit déjà pour faciliter le recyclage ultérieur de ses véhicules, par exemple en utilisant moins de groupes de matériaux différents - de préférence des mono-matériaux.

RE:DUCE

Réduire les émissions de CO₂ sur l'ensemble du cycle de vie de nos voitures, de la production au recyclage.

Concrètement, par rapport aux niveaux de 2019, nous visons à réduire notre impact CO₂ global par véhicule de 40 % sur l'ensemble du cycle de vie d'ici à 2030.

RE:USE

Réemployer avant de recycler, à chaque étape de fabrication.

Par exemple, les matériaux de pêche ont une seconde vie. Le nylon des filets de pêche est déchiqueté, trié par couleur, effilé et tissé pour créer une grande variété de motifs et de dessins et être utilisé dans nos voitures.

RE:CYCLE

Recycler nos voitures et leurs composants pour leur donner une seconde vie.

BMW Group exploite son propre centre de recyclage et de démontage afin d'optimiser le recyclage de ses modèles. Depuis 30 ans, BMW Group développe et teste des méthodes pour réaliser des progrès significatifs dans le recyclage des pièces et des matériaux récupérables. Chaque année, environ 10 000 véhicules sont recyclés.

THE NEW iX

ENCORE PLUS AVANT- GARDISTE

Fin 2021, BMW inaugurerait une nouvelle ère de la mobilité électrique avec la BMW iX, le premier Sport Activity Vehicle (SAV) 100% électrique de BMW Group.

Avec la Nouvelle BMW iX, nous poussons le plaisir de conduire en tout électrique encore plus loin.

Combinaison unique d'un design avant-gardiste et d'une technologie de pointe, la nouvelle génération de BMW iX dans son look monolithique et sportif, affiche une puissance accrue dans toutes les versions de motorisation et une autonomie encore renforcée, jusqu'à 701 km*.



THE NEW iX

NOUVELLE VISION INTÉRIEURE

Les espaces généreux de l'habitacle et son luxe avant-gardiste peuvent désormais s'associer au design de la finition M Sport.

Les nouveaux sièges M multifonctions en Alcantara et Sensatec, ou cuir naturel en option, offrent un maintien latéral remarquable.

Le volant M Sport gainé en cuir, le tableau de bord bicolore avec emblème M, les inserts décoratifs Dark Silver, la console centrale avec finition noir brillant affirme le caractère sportif de votre BMW iX.

Pour votre confort, les systèmes d'aides à la conduite et au stationnement ont été considérablement renforcés : Driving Assistant Plus de série incluant le régulateur de vitesse actif avec fonction Stop & Go jusqu'à 180 km/h, l'alerte de collision frontale avec freinage d'urgence, le Parking Assistant avec aide au stationnement, assistant de marche arrière et caméra de recul.

THE

ix

SOMMAIRE.

MOTORISATIONS	10
ÉQUIPEMENTS DE SÉRIE	14
TARIFS	24
PACKS OPTIONNELS	26
NUANCIERS	28
CARACTÉRISTIQUES TECHNIQUES	32



@BMWFrance



@BMWFrance



@bmwfrance



NÉE ÉLECTRIQUE.

NOUVELLE BMW iX

		Puissance	Accélération 0-100 km/h	Autonomie WLTP*	Consommation électrique WLTP	Capacité de la batterie brute / nette
100% ÉLECTRIQUE	iX xDrive45	408 ch	5,1 sec	490 - 602	17,8 - 21,9 kWh/100 km	100,6 - 94,8 kWh
	iX xDrive60	544 ch	4,6 sec	562 - 701	17,9 - 22,0 kWh/100 km	111,5 - 109,1 kWh
100% ÉLECTRIQUE M PERFORMANCE	iX M70 xDrive	659 ch	3,8 sec	518 - 600	20,6 - 23,6 kWh/100 km	111,5 - 108,4 kWh

* Depuis le 1^{er} septembre 2018, les véhicules légers neufs sont réceptionnés en Europe sur la base de la procédure d'essai harmonisée pour les véhicules légers (WLTP), procédure d'essai permettant de mesurer la consommation de carburant et les émissions de CO₂, plus réaliste que la procédure NEDC précédemment utilisée.

DES PERFORMANCES RENFORCÉES SUR TOUTES LES VERSIONS.

Plus de puissance et de dynamisme.

Grâce à un système d'entraînement et une électronique de puissance perfectionnés, la Nouvelle BMW iX xDrive45 augmente sa puissance à 408 ch. Un dynamisme qui lui permet désormais d'abattre le 0-100 km/h en seulement 5,1 secondes.

La Nouvelle BMW iX xDrive60 voit sa puissance augmenter à 544 ch et passe de 0 à 100 km/h en 4,6 secondes.

Quant à la Nouvelle BMW iX M70 xDrive, elle offre des performances inégalées : 659 ch en mode My Sport pour un couple maximal de 1100 Nm et une accélération de 0 à 100 km/h en 3,8 secondes pour atteindre une vitesse maximale de 250 km/h !

Jusqu'à 701 km d'autonomie.

En plus de cette puissance accrue, la nouvelle batterie équipant la version xDrive 45 ainsi que le nouvel onduleur permettent de limiter les pertes d'énergie entre les moteurs et la batterie lors des phases de consommation et de régénération.

Ainsi, la BMW iX xDrive60 établit une nouvelle référence dans son segment, avec une autonomie portée à 701 km WLTP (602 km en version iX xDrive45 / 600 km en version iX M70 xDrive)

Une structure encore plus réactive.

L'augmentation de la puissance des BMW iX s'accompagne d'une nouvelle configuration du châssis et de la suspension : performances accrues du système de propulsion et nouvel équilibre des masses résultant de l'optimisation de la technologie des batteries. Un support hydraulique de l'essieu arrière assure un équilibre optimal entre conduite dynamique et confort au quotidien.

La technologie de suspension de la BMW iX comprend un essieu avant à double triangulation, un essieu arrière à cinq bras et une direction électrique avec fonction Servotronic et démultiplication variable.

La Nouvelle BMW iX M70 xDrive est également équipée d'un système de régulation adaptative du niveau de conduite sur les deux essieux, avec des amortisseurs à commande électronique, des réglages et des barres antiroulis spécifiques M, une direction ActiveDrive à 4 roues directrices et un système de freinage renforcé.

La puissance et la sobriété.

La technologie BMW eDrive de 5^e génération de la BMW iX s'appuie sur 2 moteurs électriques : l'un sur l'essieu avant et l'autre sur l'essieu arrière, offrant une transmission intégrale BMW xDrive électrique. La consommation électrique est exceptionnellement basse pour un véhicule de cette catégorie.

Taillée pour les longues distances.

L'unité de charge de la Nouvelle BMW iX xDrive45 permet une charge en courant continu avec une puissance pouvant atteindre 175 kW, tandis que la puissance de charge maximale des BMW iX xDrive60 et BMW iX M70 xDrive est de 195 kW. En courant alternatif, le chargeur rapide AC Pro permet de porter la puissance maximale de recharge à 22 kW (de série sur la BMW iX M70 xDrive).

Recharge de 10 à 80% de la capacité en moins de 34 minutes sur borne de recharge Haute Puissance Ionity.

La récupération d'énergie de freinage et la fonction de roue libre contribuent à renforcer l'autonomie. L'intensité de la récupération d'énergie de freinage peut être modulée.

L'autonomie électrique dépend de nombreux facteurs



Style de conduite



Conditions climatiques



Équipements

L'autonomie électrique réelle dépend de nombreux facteurs tels que le style de conduite du conducteur, les conditions de circulation, les conditions climatiques, la topographie, l'état de la batterie, l'utilisation de consommateurs auxiliaires, de la climatisation ou du chauffage, et peut par conséquent diminuer ou augmenter soudainement et donc présenter des différences.



L'ÉLECTRIQUE EN PRATIQUE

DES TEMPS DE RECHARGE MAÎTRISÉS.

		iX xDrive45	iX xDrive60	iX M70 xDrive 
Wallbox 7,4 kW	0% à 100%	14h45	16h45	16h45
Wallbox 11 kW	0% à 100%	9h45	11h00	11h00
Wallbox Charge rapide 22 kW	0% à 100%	5h00	5h45	5h45
Borne publique 100 kW	10% à 80%	47 min	49 min	49 min
Borne publique Haute Puissance 200 kW	10% à 80%	34 min	35 min	35 min

RAPPEL DE VOS AVANTAGES FISCAUX.

- Pas de Malus CO₂.

EN PLUS, POUR LES PROFESSIONNELS

- Exonération des taxes sur les émissions de CO₂ (ex TVS)
 - Un plafond d'amortissement réhaussé du prix de la batterie
- Ces amortissements sont déductibles du revenu imposable* :
- 63 190,38 € TTC pour BMW iX xDrive45
 - 66 841,78 € TTC pour BMW iX xDrive60 et iX M70 xDrive

* Sous réserve d'une facturation séparée ou d'une mention permettant de les identifier lors de l'acquisition de véhicules (article 39-4 du CGI).

VOTRE WALLBOX CHEZ VOUS EN TOUTE SIMPLICITÉ.



Devis gratuit

EN MAISON INDIVIDUELLE



ChargeGuru, expert certifié BMW, vous accompagne avec un forfait tout compris : conseil, devis gratuit, fourniture et installation, accompagnement pour obtenir votre crédit d'impôt (500 €).

01 76 44 01 21 - bmw@chargeguru.com

EN COPROPRIÉTÉ



Zeplug propose une solution clé en main sans coût pour la copropriété en installant à ses frais une infrastructure dédiée à la recharge.

01 86 26 63 60 - bmw@zeplug.com

BMW Wallbox Plus

- Puissance de recharge de 7,4 à 22 kW.
- Pilotage intelligent de la puissance (via compteur Linky)
- Contrôle d'accès par carte RFID.
- Gestion sur My BMW App.
- Optimisation de l'énergie solaire disponible.
- Mise à jour à distance.



VOS SERVICES CONNECTÉS

Connected Charging sur votre système de navigation BMW.

Via sa connexion 5G, le système de navigation met à jour quotidiennement les nouvelles bornes de recharge.

Pour la planification d'un itinéraire, le système :

- surveille en permanence l'autonomie du véhicule,
- recommande des arrêts-recharge,
- indique la disponibilité des bornes publiques sur l'itinéraire.

Application smartphone My BMW.

Via l'App My BMW, vous repérez les bornes de recharge que vous entrez d'un simple clic comme destination.

Lorsque votre véhicule est branché, vous pouvez surveiller à distance l'autonomie électrique et planifier, démarrer ou interrompre les recharges.



ÉQUIPEMENTS DE SÉRIE.



DESIGN EXTÉRIEUR

- 3^{ème} feu stop à LED
- Calandre avec entourage noir et design gris
- Feux arrières à LED avec éclairage secondaire lorsque le hayon est ouvert
- Jantes 20" aérodynamiques style 1002
- Portes dotées de fenêtres sans encadrement
- Poignées de porte affleurantes activées par simple pression, teinte noire
- Rétroviseurs extérieurs rabattables électriquement, à réglages électriques et dégivrants, asphériques, couleur carrosserie avec rappels de clignotants intégrés, électrochromes avec fonction anti-éblouissement automatique
- Teinte extérieure de carrosserie unie

DESIGN INTÉRIEUR

- 5 sièges
- Accoudoir central avant et arrière
- Appuie-têtes avant et arrière intégrés aux sièges
- Banquette arrière rabattable 40/20/40
- Design Intérieur Atelier avec :
 - Tableau de bord en Sensatec
 - Console centrale et accoudoir central en Sensatec BMW
 - Composants et touches de commande en Gold Bronze
- Éclairage d'ambiance
- Éclairage de bienvenue
- Oeilllets d'arrimage dans le coffre (x4)
- Portes gobelet situés à l'avant (x 2) et dans l'accoudoir central arrière (x 2)
- Rétroviseur intérieur sans cadre
- Volant chauffant 2 branches forme hexagonale, avec touches multifonctions

SÉCURITÉ

- ABS, y compris assistant de freinage d'urgence
- Active Guard Plus
- Airbags (passager avant déconnectable)
- Alarme antivol
- Anti-démarrage électronique EWS IV
- Avertisseur sonore pour piétons
- Feux de stop dynamiques clignotants
- Pare-chocs déformables en cas de choc
- Détection de somnolence
- Feux de route anti-éblouissement
- Mesure individuelle de pression des pneumatiques
- Protection Active des occupants
- Protection Active des piétons - Capot actif
- Protection Passive des piétons
- Radars de stationnement avant et arrière PDC avec fonction freinage
- Structure allégée en Aluminium avec habitacle en fibre de carbone



Jantes 20" aérodynamique Style 1002



Design des sièges avant avec appuie-tête intégrés.



Volant hexagonal avec touches multifonctions



Calandre intelligente avec capteurs, radars et caméra intégrés.



Éclairage de bienvenue.

ÉQUIPEMENTS DE SÉRIE.

CONDUITE

- Affichage Tête haute
- Bouton de démarrage du moteur Start/Stop sans manipulation de la clé
- Freins à disques ventilés à l'avant et à l'arrière
- BMW eDrive :
 - Système de récupération de l'énergie au freinage jusqu'au "One Pedal Feeling" (Position D : 4 niveaux de récupération. Vitesse rampante proche de l'arrêt / Position B : niveau de récupération fixe maximal. Récupération jusqu'à l'arrêt. Pas de vitesse rampante.)
 - Chargeur AC 11 kW
 - Chargeur CC xDrive45 : 175 kW / xDrive60 / M70 xDrive : 195 kW (puissance de recharge maximale)
 - Authentification Plug&Charge sur certaines bornes publiques
- Contrôle Dynamique de la Traction DTC
- Contrôle Dynamique de Stabilité DSC
- Direction à assistance électrique Servotronic
- Driving Assistant & Driving Assistant Plus
- Frein de parking électromécanique
- Parking Assistant avec caméra de recul à système de nettoyage intégrée dans l'emblème BMW sur le hayon
- Régulateur de vitesse avec fonction freinage avec fonctionnalité Speed Limit Assist Manual et Limiteur de vitesse

SERVICES CONNECTÉS



FONCTIONNALITÉS

- Accès confort
- Avertisseur deux tons
- Boîte à gants à déverrouillage électrique
- Buses de lave-glace chauffantes intégrées aux balais d'essuie-glace
- Câble Professionnal Mode 3 (T2-T2) pour la recharge publique 5m
- Clé radiocommandée 4 touches à mémorisation des réglages
- Colonne de direction réglable en hauteur et profondeur
- Feux antibrouillard arrière
- Climatisation automatique 2 zones
- Détecteur de pluie et allumage automatique des projecteurs
- Fermeture du véhicule avec verrouillage centralisée
- Fonction "Follow me home"
- Hayon à commande électrique
- Iconic Sounds Electric
- Lève-vitres électriques avec sécurité anti-pincement
- Poignées de porte avec dispositif électrique d'ouverture
- Projecteurs Advanced Full LED
- Prises 12V (x 2)
- Recharge sans fil par induction
- Sièges avant chauffants à 3 intensités
- Sièges avant à réglages électriques avec soutien des lombaires
- Système de voyage multifonction
- Système de chauffage/refroidissement par pompe à chaleur
- Système HiFi Harman Kardon®
- Tuner radio numérique DAB



DRIVING ASSISTANT & DRIVING ASSISTANT PLUS.

Systèmes d'aides à la conduite par caméra et avec radar comprenant les technologies suivantes pour une sécurité optimale.

- **Régulateur de vitesse actif ACC**
Régule la vitesse jusqu'à 180 km/h en ajustant la distance au véhicule précédent : freine, stoppe et redémarre le véhicule automatiquement.
- **Assistant de direction et de contrôle de voie**
Corrige l'alignement du véhicule et de la voie jusqu'à 180 km/h.
- **Automatic Speed Limit Assist**
Le régulateur de vitesse s'adapte automatiquement aux changements de limitation de vitesse détectés.
- **Avertisseur de sortie de voie**
Par vibrations dans le volant en cas de risque de sortie de voie et de collisions potentielles.
- **Protection des piétons et des cyclistes**
- **Détection de collision avant avec freinage**
- **Avertisseur de changement de ligne**
Vibration du volant si le véhicule change de voie sans clignotant.
- **Avertisseur d'angle mort**
Affiche un signal dans les rétroviseurs extérieurs lorsqu'un changement de voie présente un danger.
- **Avertisseur de collision arrière**
En cas de risque de collision, déclenche les feux de détresse, tend les ceintures de sécurité, redresse les dossiers et ferme les fenêtres.

PARKING ASSISTANT.

Comprend les fonctionnalités suivantes :

- **Caméra de recul**
Vue grand angle de l'arrière du véhicule avec visualisation de la trajectoire sous un rayon de braquage maximum.
- **Assistant de marche arrière (Auto Reverse)**
- **Assistant de stationnement**

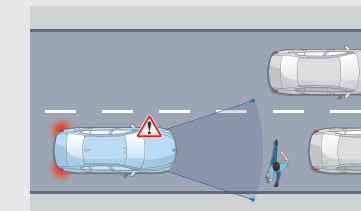

Protection des piétons et des cyclistes

Jusqu'à 65 km/h, le système détecte un risque de collision avant :

- Déclenche un affichage sur le tableau de bord et un signal sonore.
- En l'absence de réaction, intervient sur les freins.

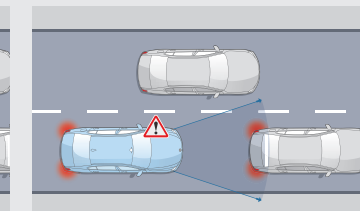

Détection de collision avant avec freinage

Jusqu'à 85 km/h, le système détecte un risque de collision avant :

- Déclenche un affichage sur le tableau de bord et un signal sonore.
- En l'absence de réaction, amorce un freinage d'urgence.



Speed Limit Info vous évite d'être pris en défaut dans votre conduite. L'affichage des limitations de vitesse et des interdictions de dépassement se fait à la fois sur le tableau de bord et dans l'affichage Tête Haute HUD en couleur.

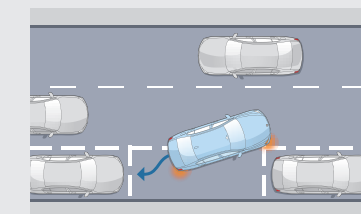

Assistant de stationnement
Jusqu'à 35 km/h, repère un emplacement en passant à proximité. Gère automatiquement toutes les manœuvres d'un créneau ou d'une place perpendiculaire à la chaussée.

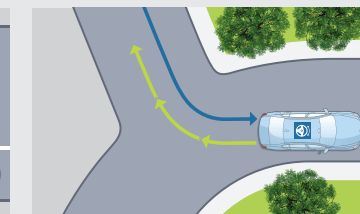

Assistant de marche arrière
Mémorise les 50 derniers mètres parcourus en marche avant, afin de pouvoir reproduire le chemin en marche arrière, par exemple dans un parking ou une impasse.

ÉQUIPEMENTS SPÉCIFIQUES.

iX M70 xDrive



PUISSANCE 2 MOTEURS ÉLECTRIQUES

659 CH

ACCELÉRATION 0-100 KM/H

3.8 SEC

VITESSE LIMITÉE ÉLECTRONIQUEMENT

250 KM/H

AUTONOMIE WLTP JUSQU'À

600 KM*

CHARGE RAPIDE 10-80% (DC 195 KW).

35 MIN

EN PLUS DES ÉQUIPEMENTS DE SÉRIE, COMPREND :

DESIGN

- Calandre illuminée "BMW Iconic Glow" noire avec design horizontal
- Design Intérieur M Sport | Sensatec et Alcantara
- Éléments spécifiques M Sport et M Sport Pro
- Inserts décoratifs M Dark Silver
- Jantes 22" style 1026 M multicolores finition brillante 3D
- M Iconic Sounds Electric
- Pare-chocs M Sport
- Projecteurs Shadow Line M et feux arrière surteintés noirs
- Vitrage Calorifuge
- Volant M Sport gainé cuir avec rappel rouge aux 12h

CONDUITE

- Direction ActiveDrive à 4 roues directrices
- Racing Start feeling via eLaunch Control (couple atteignant 1100 Nm)
- Suspension pneumatique avant et arrière
- Climatisation automatique 4 zones
- Freins M Sport rouges

FONCTIONNALITÉS

- Écrous de roues antivol
- Sièges M multifonctions
- BMW eDrive :
 - Capacité de la batterie haute tension Lithium-ion : 111,5 kWh brute (108,9 kWh nette) / 303 Ah / 369 V
 - Chargeur embarqué CC sur prise CCS 195 kW
- Chargeur rapide AC Pro 22 kW



VOS SERVICES CONNECTÉS.

UN UNIVERS DE SERVICES.

Connectée en 5G à Internet via sa carte SIM intégrée, votre BMW vous propose un écosystème complet de services connectés : navigation, télémaintenance, divertissement...

Pour aller plus loin, vous pouvez activer, via MyBMW App, la carte **eSIM** de votre BMW en souscrivant un forfait de données auprès de l'opérateur **Ubiqui**.

Cette connectivité permet d'avoir de la **Wi-Fi à bord** avec la possibilité de connecter jusqu'à **10 appareils** et de bénéficier d'une **excellente réception en 5G** via l'antenne externe.



+ D'INFOS

BMW LIVE COCKPIT NAVIGATION PROFESSIONAL.

Système, connexions, interfaces et services essentiels.

Système et connexions :

Système d'exploitation BMW OS 8.5
Widgets configurables. Mise à jour à distance du système et des applications embarquées.

Connectivité sans fi
eSIM en 5G - Bluetooth avec kit mains libres & HotSpot WiFi*

Connexions USB-C (2 ports à l'avant, 2 ports à l'arrière)

Interfaces :

BMW Curved Display
Large écran incurvé haute résolution combinant 2 zones
Écran gauche : combiné d'instrumentation (12,3")
Écran droit : écran central tactile (14,9")

BMW iDrive Controller
Nouvelle molette avec pavé tactile intégré.

BMW Intelligent Personal Assistant
Avec IA apprenant vos préférences. Via l'expression "Dis BMW" ou une commande personnalisée :
• pilote vos fonctionnalités connectées
• vous aide à connaître votre BMW et à l'utiliser de façon optimale
• répond à vos questions sur les fonctions et l'état de votre BMW

Affichage Tête Haute couleur
Projection hologrammique d'informations sur le pare-brise : navigation, alertes, panneaux de circulation, régulateur de vitesse, communications...

My Modes
Personnalisation de l'expérience de conduite associant réglages du véhicule ambiance intérieure

Great Entrance Moments
Personnalisation de l'accueil pour enrichir le ressenti à l'arrivée dans la voiture

Vos services essentiels :

BMW Maps
Nouveau système de navigation avec calcul plus rapide et navigation apprenante. Mise à jour automatique des cartes de navigation (3 ans)

Guidage interactif avec Réalité Augmentée
Enrichissement des images captées par les caméras : navigation, places de stationnement, points d'intérêt de la zone traversée

Appel d'Urgence Intelligent
- Transmission de la position et des informations sur les dommages aux services de secours
- Peut être déclenché manuellement pour venir en aide à un autre véhicule

Téléservices BMW
Services de télémaintenance intégrés : envoi d'informations à votre concessionnaire, demande d'assistance en cas de panne

BMW Connected (3 ans)
Passerelle entre votre smartphone et votre BMW :
• Envoyer vos destinations à votre BMW via l'appli My BMW
• Proposition de l'itinéraire une fois à bord de la voiture

Radio tuner DAB

PACK CONNECTED PROFESSIONAL.

Votre pack de services associés.

"Ma BMW à Distance" (durée indéfinie)
Transformer votre smartphone en télécommande de votre BMW : (dé)verrouillage, localisation de la voiture, appel de phares, ventilation, consultation de statuts de la voiture...

Remote 3D View - Vue 3D à distance (3 ans)
Permet l'observation de l'environnement du véhicule via l'application smartphone My BMW. La photo peut être récupérée sur le smartphone sous une représentation 3D.

Information Trafic en Temps Réel (3 ans)
• Conditions de circulation et suggestion d'itinéraires (Europe).
• Fonctionnalité OSPI : affichage des probabilités de trouver une place de stationnement (à Paris, Lyon, Marseille, Toulouse, Nice, Nantes).

Intégration Smartphone (durée indéterminée)
- Apple CarPlay™
- Google Android Auto™

In-Car Experiences (3 ans)
Accéder via l'assistant vocal à un programme vitalisant ou relaxant à bord

Intégration Amazon Alexa (3 ans)
Accéder à vos fonctionnalités Alexa (Smart Home, météo, calendrier, actualités, Amazon Music...)

Connected Music (3 ans)
Retrouver votre compte premium Spotify directement dans le véhicule via la carte SIM intégrée

Divertissement à bord (inclus 1 an puis 60€/an)
Retrouvez vos plateformes et applications favorites directement dans votre BMW via la carte SIM intégrée (l'offre évolue au fil du temps), avec data illimitée

- **Streaming audio**
Deezer, Radiofrance, Radioplayer, Pocket Cast, ...
- **Streaming video** : Youtube*, PlutoTV, Rakuten, Bloomberg, Ted, Paramount+, TF1+, ...
- **Gaming via AirConsole** : BB Racing 2, Bird Bump, Fruit Slice Frenzy, Quarterback Catch, 9 Ball Pool, Candy Blast, Uno ...

* Via MyBMW App, souscrivez votre carte eSIM en 5G auprès de l'opérateur Ubiqui et dotez votre BMW d'une connexion WIFI de premier ordre.

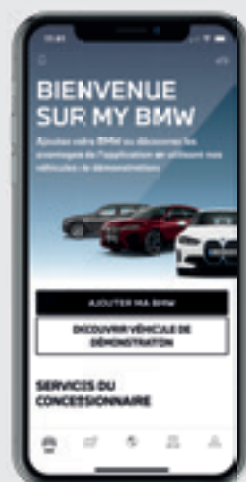

ZOOM SUR MyBMW APP

L'APPLICATION QUI FACILITE VOTRE MOBILITÉ AU QUOTIDIEN.

Avec MyBMW App, vous gérez votre voiture à distance depuis votre smartphone.



Préparer vos voyages

Affiche les informations de votre prochain trajet : itinéraire, circulation, temps de parcours, bornes de recharge de votre opérateur préféré... Envoie ces informations au système de navigation.



Optimiser vos consos

Via les statistiques de vos trajets du mois et vos consommations, analyse votre conduite, score à la clé, et vous apporte des conseils d'éco-conduite. Vous pouvez même jouer en comparant vos scores entre amis !



Se garer à distance

Permet de télécommander votre voiture (à 6 m de distance max.) : pré-enregistrer des manœuvres, se garer seule à l'emplacement qu'elle a repéré. Requiert l'option Parking Assistant Professional.



Localiser votre BMW

Localise votre BMW à distance, déclenche le klaxon ou un appel de phare lorsque vous ne retrouvez pas votre BMW ou dans un parking ou dans la rue.



Surveiller à distance

Avec l'option Alarme, vous alerte sur votre smartphone en cas de tentative d'ouverture des portes, du coffre ou du capot moteur, d'intrusion par les fenêtres ou de soulèvement du véhicule.



Effectuer les mises à jour

Vous permet de télécharger et d'installer la dernière version du système d'exploitation. Vous notifie de chaque nouvelle mise à jour.



Piloter vos recharges électriques

Vous permet de piloter tous les paramètres : objectif et planification de la recharge, limitation de la puissance, programmation des horaires de recharges domestiques. Lors d'un trajet, vous indique la borne la plus proche et vous y conduit.



Vérifier à distance

Vérifie si les accès à votre BMW sont fermés et les verrouille si besoin. Contrôle la pression des pneus et les prochaines maintenances. Avec l'option Alarme, vous alerte en cas de tentative d'ouverture ou de soulèvement du véhicule.



Scannez pour
voir la vidéo

FINITION M SPORT.

EN PLUS DES ÉQUIPEMENTS DE SÉRIE, COMPREND :

- Ciel de pavillon M anthracite
- Contenus additionnels spécifiques M Sport
- Étriers de freins bleus avec désignation M sur les étriers avant
- Éléments extérieurs M Sport
- Éléments intérieurs M Sport
- Inserts décoratifs M Dark Silver
- Jantes 21" M aérodynamiques style 1024 M multicolores finition brillante 3D
- Sellerie M Alcantara / Veganza | Schwarz
- Sièges M multifonctions
- Teinte de carrosserie Alpinweiss uni
- Volant M Sport gainé cuir





TARIFS.

DEMANDEZ
UNE OFFRE

RÉSERVEZ
UN ESSAI

BMW iX	Puissance	Puissance fiscale	Autonomie électrique WLTP ¹	iX (TTC)	iX M Sport (TTC)
iX xDrive45	408 ch	10 CV	602 km	88 600 €	94 200 €
iX xDrive60	544 ch	11 CV	701 km	106 400 €	112 000 €
iX M60 	659 ch	11 CV	600 km	136 800 €	

¹ Depuis le 1^{er} septembre 2018, les véhicules légers neufs sont réceptionnés en Europe sur la base de la procédure d'essai harmonisée pour les véhicules légers (WLTP), procédure d'essai permettant de mesurer la consommation de carburant et les émissions de CO₂, plus réaliste que la procédure NEDC précédemment utilisée. Renseignez-vous auprès de votre concessionnaire pour connaître les valeurs d'émission de CO₂ correspondant aux véhicules configurés pour le marché français et le montant du malus en résultant pour les modèles sur lesquels se porte votre intérêt.

BMW FINANCIAL SERVICES VOTRE SOLUTION DE FINANCEMENT SUR MESURE

BMW Financial Services vous propose une gamme de solutions de financement adaptées à tous vos besoins, de la Location Longue Durée (LLD) à la Location avec Option d'Achat (LOA), en passant par le leasing ou le crédit.

Avec ou sans apport, que vous soyez un particulier ou un professionnel, pour un véhicule neuf ou d'occasion, nous vous accompagnons pour définir votre solution de financement personnalisée.

RETROUVEZ
NOS SOLUTIONS
DE FINANCEMENT

NOS OFFRES
DE LOYERS
SANS APPORT

Pour connaître le détail des options disponibles, veuillez consulter notre site internet www.bmw.fr ou vous rapprocher de votre Concessionnaire BMW. Les prix maximum conseillés, tels qu'ils figurent ci-contre, comprennent le prix TTC du véhicule aux spécifications standard et les frais de préparation à la route du véhicule y compris les frais de transport et la fourniture des plaques d'immatriculation définitives. Les prix mentionnés dans le présent tarif ne concernent que les véhicules proposés à la vente par les Concessionnaires membres du réseau BMW Group France selon les spécifications propres au territoire français.

CONTRATS BMW SERVICE.

Les contrats de Garantie Commerciale Étendue, d'Entretien et de Maintenance BMW Service ont été conçus pour que l'entretien de votre BMW soit synonyme de confort et de sérénité.

Pour une couverture complète, vous pouvez cumuler le contrat de Garantie Commerciale Étendue avec le contrat d'Entretien ou le contrat d'Entretien de Maintenance BMW Service.

Contrat de Garantie Commerciale Étendue. BMW i REPAIR INCLUSIVE.

- Pour étendre votre garantie commerciale **jusqu'à 5 ans**. (à souscrire dans les 3 mois de la date d'immatriculation).

Durée et kilométrage	Toutes motorisations
3 ans* ▶ 2 + 1 ans	660 €
4 ans* ▶ 2 + 2 ans	1 344 €
5 ans* ▶ 2 + 3 ans	2 604 €

Contrat d'Entretien. BMW i SERVICE INCLUSIVE.

- Contrôles périodiques
- Remplacement microfiltre de climatisation
- Remplacement liquide de freins

Durée et kilométrage	Toutes motorisations
4 ans	1 153 €
6 ans	1 702 €

Contrat d'Entretien et de Maintenance . BMW i SERVICE INCLUSIVE PLUS.

PRESTATIONS INCLUSES

En plus de celles du contrat d'entretien BMW i Service Inclusive :

- Service freins AV (disques & plaquettes)
- Service freins AR (disques & plaquettes)
- Remplacement des balais d'essuie-glaces
- Lavage intérieur / extérieur

Durée et kilométrage	Toutes motorisations
4 ans	4 298 €
6 ans	5 088 €



PERSONNALISEZ VOTRE BMW.

PACK CONFORT M SPORT.

Comprend les éléments suivants :

- Pare-brise confort à traitement infrarouge
- Sièges avant ventilés
- Chauffage Intégral avant et arrière

iX avec Finition M Sport	2 200 €
M70 xDrive 	2 200 €

PACK CONFORT.

Comprend les éléments suivants :

- Pare-brise confort à traitement infrarouge
- Sièges avant ventilés
- Sièges multifonctions pour conducteur et passager avant
- Chauffage Intégral avant et arrière

iX sans Finition M Sport	3 800 €
--------------------------	---------

PACK M SPORT PRO.

Comprend les éléments suivants :

- Freins M Sport rouges
- Projecteurs et feux arrière surteintés noirs
- Projecteurs Shadow Line M
- Éléments extérieurs Pack M Sport Pro

iX en Finition M Sport	2 000 €
M70 xDrive 	De série

PACK INNOVATION.

Comprend les éléments suivants :

- Chargeur rapide AC Pro 22 kW (de série sur iX M70)
- Driving Assistant Professional
- Parking Assistant Professional

xDrive45 & xDrive60	3 900 €
M70 xDrive 	3 000 €

DRIVING ASSISTANT PROFESSIONAL

Propose des **systèmes d'assistance à la conduite autonome de niveau 2** :

le véhicule agit automatiquement sur la vitesse et la direction mais le conducteur doit garder les mains sur le volant.

En plus des fonctionnalités de série, comprend :

- **Régulateur de vitesse actif ACC+ avec fonction Stop&Go**
Jusqu'à 210 km/h, ajuste la distance au véhicule précédent : freine, stoppe et redémarre le véhicule automatiquement.

- **Pilote semi-automatique**

- **Assistant directionnel anticollision latérale**

- **Automatic Speed Limit Assist**

Le régulateur de vitesse s'adapte automatiquement aux changements de limitation de vitesse détectés.

- **Assistant d'évitement**

En cas d'obstacle soudain, assiste la manœuvre de braquage et maîtrise la stabilité du véhicule.

- **Avertisseur de circulation à contre-sens**

Alerte visuelle et sonore en cas d'engagement à contre-sens sur l'autoroute, dans une rue à sens unique ou à un carrefour giratoire.

- **Avertisseur de croisement**

Alerte visuelle et sonore en cas de risque de collision à un croisement avec assistance au freinage à basse vitesse.

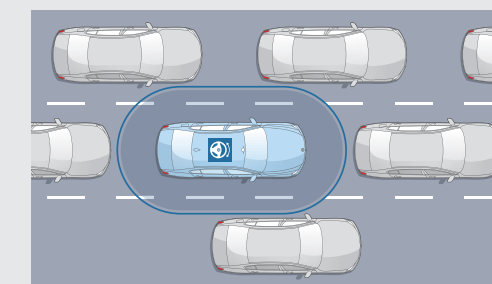

Pilote semi-automatique

Sur route et autoroute, maintient le véhicule dans sa voie et régule sa vitesse, jusqu'à un arrêt complet, notamment en embouteillage.

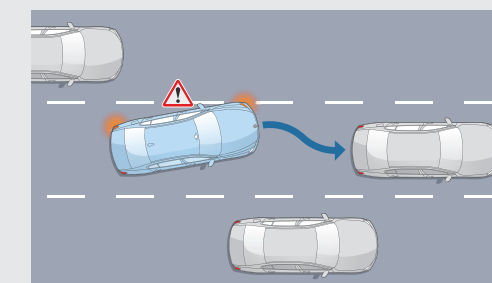

Assistant directionnel anticollision latérale

À vitesse soutenue, avertit d'un changement de voie et agit sur la direction en cas de risque de collision.

PARKING ASSISTANT PROFESSIONAL

EN PLUS DE PARKING ASSISTANT PLUS, OFFRE UN ASSISTANT DE STATIONNEMENT PROFESSIONNEL :

- **Manœuvres entrée/sortie de stationnement 100% automatisées via télécommande intégrée à l'application pour smartphone MyBMW.**

- Affichage des places détectées dans TopView ou sur le smartphone.
- Réglage de l'échelle pour une meilleure visualisation.
- Commande depuis l'intérieur ou l'extérieur du véhicule.

- **Détection optimisée des obstacles** avec une précision accrue des distances par la caméra Surround View.







- **Vue assistée** : superposition de la trajectoire sur la vue caméra.

- **Pré-enregistrement de 10 itinéraires** permettant au véhicule de les reproduire, marche arrière incluse.

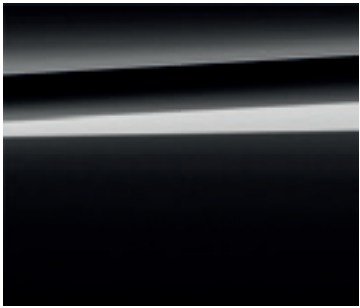
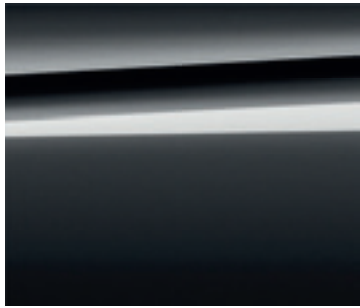
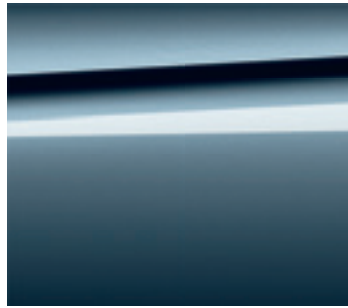
- **Enregistrement des déplacements jusqu'à 200 m.**

HABILLENZ VOTRE BMW iX.

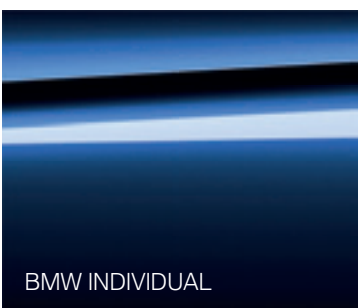
TEINTES.

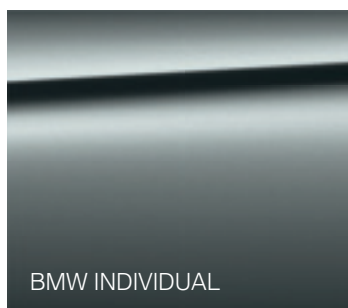









UNIE	MÉTALLISÉES		
			
<input checked="" type="checkbox"/> Alpinweiss	<input type="checkbox"/> Saphirschwarz	<input type="checkbox"/> Sophisto Grey	<input type="checkbox"/> Artic Race Blue
MÉTALLISÉES			
			
<input type="checkbox"/> Aventurinrot	<input type="checkbox"/> Dune Grey	<input type="checkbox"/> Mineralweiss	<input type="checkbox"/> Storm Bay
MÉTALLISÉES	MÉTALLISÉES (uniquement avec Finition M Sport)		
			
<input type="checkbox"/> Tanzanitblau	<input type="checkbox"/> Carbonschwarz	<input type="checkbox"/> Frozen Deep Grey	<input type="checkbox"/> Frozen Pure Grey

**CONFIGUREZ
VOTRE BMW**

Accédez en ligne
à toutes les teintes
et équipements disponibles

De série.
 En option.

JANTES AÉRODYNAMIQUES.

JANTES 20"		JANTES 21"	
			
<input checked="" type="checkbox"/> Style 1002 Dark Grey mat	<input type="checkbox"/> Style 1010 bicolores finition brillante 3D	<input type="checkbox"/> Style 1012 bicolores finition brillante 3D*	<input type="checkbox"/> Style 1024 M multicolores finition brillante 3D
JANTES 22"			
			
<input type="checkbox"/> Style 1021 multicolores finition brillante 3D	<input type="checkbox"/> Style 1023 M bicolores Titanbronze finition brillante 3D	<input type="checkbox"/> Style 1025 M multicolores finition brillante 3D	<input type="checkbox"/> Style 1026 M multicolores finition brillante 3D
JANTES 22"		JANTES 23"	
			
<input type="checkbox"/> Style 1027 M bicolores Disponibles en pneumatiques Performances	<input type="checkbox"/> Style 1028 BMW Individual multicolores finition brillante 3D		

De série.
 En option.

ESPRITS INTÉRIEURS ET SELLERIES.

ESPRIT INTÉRIEUR **ATELIER** **SENSATEC**



Comprend les éléments suivants :

- Sièges en Sensatec motif de couture élaboré / partiellement perforé
- Tableau de bord, console centrale et accoudoir central en Sensatec
- Composants et éléments de commandes en Goldbronze

xDrive45 & xDrive60

De série

M70 xDrive 

non disponible



Oyster

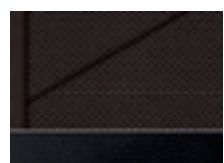

Mokka



Schwarz

ESPRIT INTÉRIEUR **LOFT** **MICROFIBRE / TISSU**



Comprend les éléments suivants :

- Sièges en combinaison microfibre / tissu (couture asymétrique)
- Tableau de bord, console centrale et accoudoir central en microfibre
- Composants, éléments de commandes et dans les appuie-tête en Goldbronze

xDrive45 & xDrive60

550 €

M70 xDrive 

non disponible



Stone Grey

ESPRIT INTÉRIEUR **M SPORT** **SENSATEC / ALCANTARA**



Comprend les éléments suivants :

- Sensatec Noir
- Alcantara Gris
- Bandes M Sport

xDrive45 & xDrive60

inclus Finition M Sport

M70 xDrive 

De série



Schwarz/
Atlasgrau

ESPRIT INTÉRIEUR **SUITE** **CUIR NATUREL**



Comprend les éléments suivants :

- Sièges, tableau de bord, console centrale, accoudoir central et garnitures de porte en cuir naturel exclusif tanné à partir de coques de café séchée
- Composants, éléments de commandes et dans les appuie-tête en Goldbronze

xDrive45 & xDrive60

3 600 €

M70 xDrive 

2 800 €



Amido



Castanea

BMW iX.		iX xDrive45	iX xDrive60	iX M70 xDrive
Poids				
Poids à vide UE ¹	kg	2 525	2 580	2 655
Poids total admissible	kg	3 100	3 145	3 160
Charge utile	kg	650	640	580
Poids remorquable autorisé non freiné ²		750	750	750
Poids remorquable autorisé freiné sur pente maxi de 12% / pente maxi de 8% ²	kg	2500 / 2500	2500 / 2500	2500 / 2500
Coffre				
Capacité du compartiment à bagages	l	500 - 1750	500 - 1750	500 - 1750
Moteur électrique eDrive				
Puissance nominale	ch (kW)	408 (300)	544 (400)	659 (484)
Couple moteur	Nm	700	765	1100
Batterie haute tension³				
Capacité brute	kWh	100,6	111,5	111,5
Capacité nette	kWh	94,8	109,1	108,4
Transmission				
Type de transmission		Intégrale	Intégrale	Intégrale
Boîte de vitesses		Automatique à 1 rapport	Automatique à 1 rapport	Automatique à 1 rapport
Performances				
Vitesse maximale	km/h	200	200	250*
Accélération 0-100 km/h	sec	5,1	4,6	3,8
Autonomie et consommations selon le cycle WLTP⁴				
Autonomie en mode électrique	km	490-602	562-701	518-600
Autonomie en mode électrique en ville	km	583-728	670-848	565-717
Consommation d'énergie électrique	kWh/100 km	17,8-21,9	17,9-22,0	20,6-23,6
Émissions de CO ₂ combinées	g/km	0	0	0
Recharge				
Puissance maximale du chargeur embarqué AC	kW	11 (série) / 22 (option)	11 (série) / 22 (option)	22 (série)
Puissance maximale du chargeur embarqué DC	kW	175	195	195
Prise domestique AC 2,3 kW (230 V / 10 A / 1 phase)	0% - 100%	54h00	59h15	59h15
Wallbox AC 7,4 kW (230 V / 32 A / 1 phase)	0% - 100%	14h45	16h45	16h45
Wallbox AC 11 kW (230 V / 16 A / 3 phases)	0% - 100%	9h45	11h00	11h00
Wallbox AC 22 kW (230 V / 16 A / 3 phases)	0% - 100%	5h00	5h45	5h45
Borne Rapide Haute Puissance DC 195 kW (500 A)	10% - 80%	34 min	35 min	35 min
Jantes/pneumatiques				
Pneumatiques		235/60 R20 108 H XL	235/60 R20 108 H XL	275/40 R22 107 Y XL
Jantes		8,5J x 20 LM	8,5J x 20 LM	9,5Jx22 LM
Matériau		Alliage léger	Alliage léger	Alliage léger

¹ Le poids à vide UE se rapporte à un véhicule avec l'équipement de série et sans équipement en option. Le poids à vide tient compte d'un réservoir rempli à 90 % et de 75 kg pour le conducteur. Les équipements en option peuvent modifier le poids du véhicule, la charge utile et la vitesse maximale en cas d'incidence sur l'aérodynamique.

² Le poids total effectif de l'attelage ne doit pas dépasser la charge remorquable maximale autorisée plus la charge au point d'attelage maximale autorisée.

³ La batterie haute tension du véhicule est garantie 8 ans / 160 000 km selon les conditions stipulées dans le document Certificat batterie remis à la commande.

⁴ Les valeurs de consommation d'énergie électrique et d'émissions de CO₂ indiquées ont été mesurées conformément à la procédure WLTP. Depuis le 1er septembre 2018, les véhicules légers neufs sont réceptionnés en Europe sur la base de la procédure d'essai harmonisée pour les véhicules légers (WLTP), procédure d'essai permettant de mesurer la consommation de carburant et les émissions de CO₂, plus réaliste que la procédure NEDC précédemment utilisée. Les indications se rapportent à un véhicule doté de l'équipement de série en Allemagne. Les écarts tiennent compte des différences de dimensions au niveau des jantes et des pneumatiques choisis et peuvent varier pendant la configuration.

* Limitée électroniquement.

BMW iX xDrive45 & BMW iX xDrive60

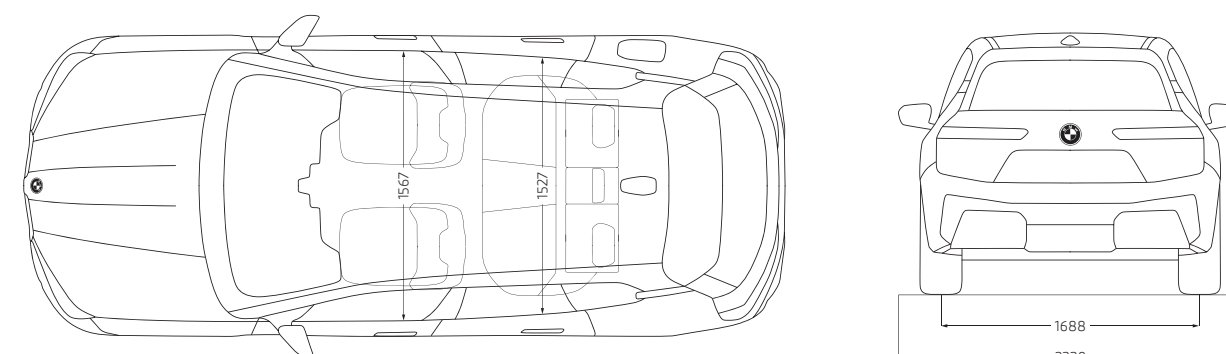
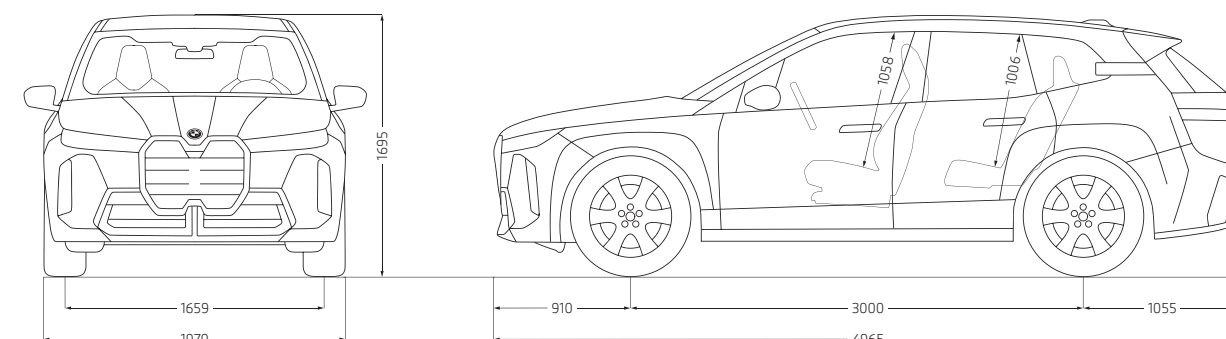
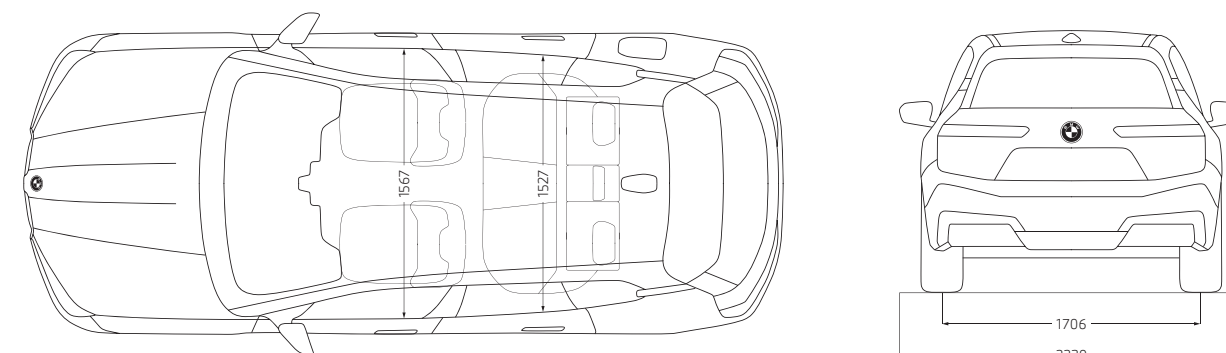
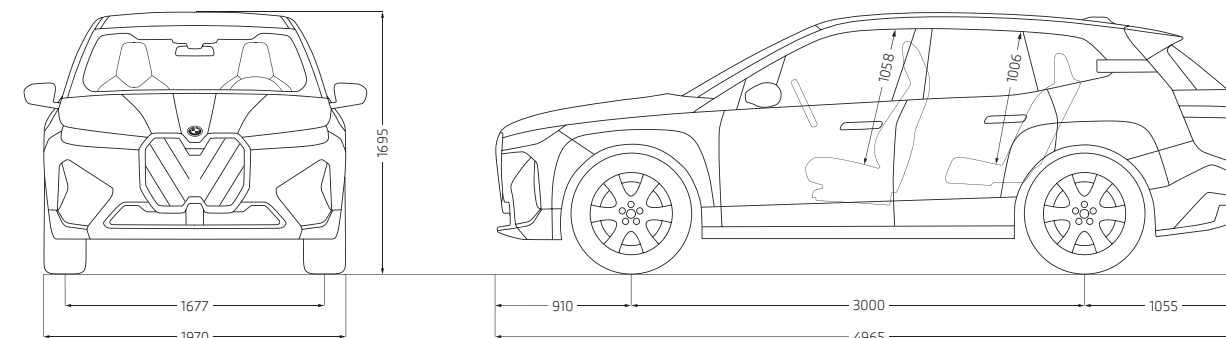

Les cotes des dessins techniques sont indiquées en mm.



Ce document présente le descriptif des versions, équipements et possibilités de configuration des véhicules (dotation d'équipements de série ou options) tels qu'ils sont commercialisés par BMW France en France. Dans d'autres pays membres de l'Union européenne, les versions, équipements et possibilités de configuration des véhicules (dotation d'équipements de série ou options) proposés peuvent être différents. Les modèles photographiés dans ce document peuvent présenter des équipements ou accessoires qui ne sont pas commercialisés par BMW France en France ou qui sont disponibles moyennant un supplément de prix. Les prix et spécifications mentionnés dans le présent document sont modifiables à tout moment et sans préavis. Veuillez consulter votre Concessionnaire BMW local. Il se fera un plaisir de vous renseigner sur les versions spécifiques à votre pays.

Document non contractuel.

The New iX = la Nouvelle BMW iX.

Février 2025.

**DEMANDEZ
UNE OFFRE**

**RÉSERVEZ
UN ESSAI**



Pensez à covoiter #SeDéplacerMoinsPolluer