



THE
BERLINE
TOURING

5

TARIFS AU 01/02/2025.
THE = LA.

LE DÉVELOPPEMENT DURABLE AU CŒUR DE NOTRE STRATÉGIE.



La décarbonation, la circularité, les aspects sociaux ainsi que le respect de l'environnement et des droits de l'homme dans la chaîne d'approvisionnement sont des axes majeurs pour réduire nos émissions et garantir une utilisation plus responsable des matières premières.

Spécifiquement, BMW Group s'est engagé à respecter l'Accord de Paris sur le climat et à être net zéro d'ici 2050 au plus tard. Le groupe s'est donc fixé des objectifs ambitieux et scientifiquement fondés en matière de CO₂ :

- Notre trajectoire cible pour la réduction absolue des émissions directes d'ici 2030 est conforme à l'objectif de 1,5°C de l'Accord de Paris.
- Notre trajectoire cible pour la réduction absolue des émissions indirectes dans la phase d'utilisation et la chaîne d'approvisionnement d'ici 2030 suit la trajectoire "bien en dessous de 2°C" décrite dans l'Accord de Paris.

Une ambition forte qui se traduit aussi par une approche circulaire sur toutes les étapes du cycle de vie de nos voitures : conception, production, usage et recyclage.

RE:THINK

Repenser l'automobile dès sa conception pour créer des voitures avec une démarche plus responsable.

BMW Group agit déjà pour faciliter le recyclage ultérieur de ses véhicules, par exemple en utilisant moins de groupes de matériaux différents - de préférence des mono-matériaux.

RE:DUCE

Réduire les émissions de CO₂ sur l'ensemble du cycle de vie de nos voitures, de la production au recyclage.

Concrètement, par rapport aux niveaux de 2019, nous visons à réduire notre impact CO₂ global par véhicule de 40 % sur l'ensemble du cycle de vie d'ici à 2030.

RE:USE

Réemployer avant de recycler, à chaque étape de fabrication.

Par exemple, les matériaux de pêche ont une seconde vie. Le nylon des filets de pêche est déchiqueté, trié par couleur, effilé et tissé pour créer une grande variété de motifs et de dessins et être utilisé dans nos voitures.

RE:CYCLE

Recycler nos voitures et leurs composants pour leur donner une seconde vie.

BMW Group exploite son propre centre de recyclage et de démontage afin d'optimiser le recyclage de ses modèles. Depuis 30 ans, BMW Group développe et teste des méthodes pour réaliser des progrès significatifs dans le recyclage des pièces et des matériaux récupérables. Chaque année, environ 10 000 véhicules sont recyclés.



BMW SÉRIE 5 BERLINE.
ENCORE PLUS SPORTIVE ET ÉLÉGANTE.

DEMANDEZ UNE OFFRE
BMW SÉRIE 5 BERLINE

RÉSERVEZ UN ESSAI
BMW SÉRIE 5 BERLINE

BMW SÉRIE 5 TOURING. PUISSANTE ET POLYVALENTE.



DEMANDEZ UNE OFFRE
BMW SÉRIE 5 TOURING

RÉSERVEZ UN ESSAI
BMW SÉRIE 5 TOURING

BMW i5 BERLINE & TOURING. 100% ÉLECTRIQUE. JUSQU'À 627 KM* D'AUTONOMIE.



* Autonomie électrique de la BMW i5 eDrive40 Berline obtenue selon la procédure d'essai WLTP. L'autonomie réelle dépend de la configuration du véhicule, du style de conduite du conducteur, de conditions de circulation, des conditions météorologiques, de l'ancienneté et de l'état de la batterie, de l'utilisation du système de climatisation ou de chauffage, etc. et peut par conséquent présenter des différences.

BMW i5 M60 xDrive BERLINE & TOURING.



100% ÉLECTRIQUE. 200% DYNAMIQUE.
601 CH. 0-100 KM/H EN MOINS DE 3,9 S.



BMW SÉRIE 5 BERLINE & TOURING.

HYBRIDE RECHARGEABLE.

489 CH*. 0-100 KM/H EN 4,3 S*.

AUTONOMIE ÉLECTRIQUE JUSQU'À 103 KM**.



* Caractéristiques de la BMW 550e xDrive Berline. Autonomie en mode électrique de la BMW 530e Berline obtenue selon la procédure d'essai WLTP.
** Autonomie électrique de la BMW 530e Berline. L'autonomie réelle dépend de la configuration du véhicule, du style de conduite du conducteur, de conditions de circulation, des conditions météorologiques, de l'ancienneté et de l'état de la batterie, de l'utilisation du système de climatisation ou de chauffage, etc. et peut par conséquent présenter des différences.

EXPÉRIENCE DE CONDUITE FUTURISTE.

ÉCRAN INCURVÉ BMW CURVED DISPLAY.
BMW INTERACTION BAR AVEC ÉCLAIRAGE D'AMBIANCE.
BMW INTELLIGENT PERSONAL ASSISTANT.



BMW SÉRIE 5 BERLINE & TOURING.

SOMMAIRE.

MOTORISATIONS	18
RECHARGE	28
ÉQUIPEMENTS DE SÉRIE	30
TARIFS & FINANCEMENT	38
FINITIONS	42
PACKS & OPTIONS	46
NUANCIERS	56
CONTRATS BMW SERVICE	62
ÉTIQUETTES ÉNERGÉTIQUES	64
CARACTÉRISTIQUES TECHNIQUES	68



@BMWFrance



@BMWFrance



@bmwfrance

BMW SÉRIE 5 BERLINE. VOS CHOIX DE MOTORISATIONS.



100% ÉLECTRIQUE 



100% ÉLECTRIQUE
BMW M PERFORMANCE 



ESSENCE
HYBRIDE RECHARGEABLE



ESSENCE OU DIESEL
HYBRIDATION LÉGÈRE 48V



BMW SÉRIE 5 TOURING. VOS CHOIX DE MOTORISATIONS.



100% ÉLECTRIQUE 



100% ÉLECTRIQUE
BMW M PERFORMANCE 



ESSENCE
HYBRIDE RECHARGEABLE



ESSENCE OU DIESEL
HYBRIDATION LÉGÈRE 48V



BMW SÉRIE 5 BERLINE.



		Puissance totale	Boîte de vitesses	MOTEUR THERMIQUE			MOTEUR ÉLECTRIQUE			Accélération 0-100 km/h	Émissions de CO ₂ combinées* (g/km)
				Puissance	Cylindrée	Conso. carburant WLTP* (l/100 km)	Puissance	Autonomie électrique WLTP*	Conso. électrique WLTP* (kWh/100 km)		
100% ÉLECTRIQUE	i5 eDrive40	340 ch	Auto. 1 rapport	-	-	-	340 ch	512 - 627 km**	14,7 - 18,0	6 s	0
	i5 xDrive40	394 ch	Auto. 1 rapport	-	-	-	394 ch	487 - 580 km**	15,8 - 18,8	5,4 s	0
100% ÉLECTRIQUE M PERFORMANCE	i5 M60 xDrive	601 ch	Auto. 1 rapport	-	-	-	601 ch	472 - 540 km**	17,1 - 19,5	3,8 s	0
ESSENCE HYBRIDE RECHARGEABLE	530e	299 ch	Auto. 8 rapports	190 ch	2 litres / 4 cyl.	0,6 - 0,8	184 ch	94 - 103 km	19,5 - 21,2	6,3 s	13 - 17
	530e xDrive	299 ch	Auto. 8 rapports	190 ch	2 litres / 4 cyl.	0,7 - 0,9	184 ch	85 - 94 km	21,1 - 22,6	6,3 s	17 - 21
	550e xDrive	489 ch	Auto. 8 rapports	313 ch	3 litres / 6 cyl.	0,8 - 1,0	197 ch	84 - 90 km	21,3 - 22,9	4,3 s	18 - 23
ESSENCE HYBRIDATION LÉGÈRE 48 V	520i	208 ch	Auto. 8 rapports	190 ch	2 litres / 4 cyl.	5,8 - 6,3	18 ch	-	-	7,5 s	130 - 142
DIESEL HYBRIDATION LÉGÈRE 48 V	520d	197 ch	Auto. 8 rapports	197 ch	2 litres / 4 cyl.	5,1 - 5,5	11 ch	-	-	7,3 s	133 - 145
	520d xDrive	197 ch	Auto. 8 rapports	197 ch	2 litres / 4 cyl.	5,5 - 5,9	11 ch	-	-	7,3 s	144 - 155
	540d xDrive	303 ch	Auto. 8 rapports	286 ch	3 litres / 6 cyl.	5,8 - 6,2	17 ch	-	-	5,2 s	152 - 162

* Depuis le 1^{er} septembre 2018, les véhicules légers neufs sont réceptionnés en Europe sur la base de la procédure d'essai harmonisée pour les véhicules légers (WLTP) qui permet de mesurer une consommation de carburant et des émissions de CO₂ plus réalistes que la procédure NEDC précédemment utilisée.

**L'autonomie électrique réelle dépend de nombreux facteurs tels que le style de conduite du conducteur, les conditions de circulation, les conditions climatiques, la topographie, l'état de la batterie, l'utilisation de consommateurs auxiliaires, de la climatisation ou du chauffage, et peut par conséquent diminuer ou augmenter soudainement et donc présenter des différences.

BMW SÉRIE 5 TOURING.



		Puissance totale	Boîte de vitesses	MOTEUR THERMIQUE			MOTEUR ÉLECTRIQUE			Accélération 0-100 km/h	Émissions de CO ₂ combinées* (g/km)
				Puissance	Cylindrée	Conso. carburant WLTP* (l/100 km)	Puissance	Autonomie électrique WLTP*	Conso. électrique WLTP* (kWh/100 km)		
100% ÉLECTRIQUE	i5 eDrive40	340 ch	Auto. 1 rapport	-	-	-	340 ch	493 - 602 km**	15,4 - 18,6	6,1 s	0
	i5 xDrive40	394 ch	Auto. 1 rapport	-	-	-	394 ch	467 - 561 km**	16,4 - 19,5	5,5 s	0
100% ÉLECTRIQUE M PERFORMANCE	i5 M60 xDrive	601 ch	Auto. 1 rapport	-	-	-	601 ch	454 - 522 km	17,7 - 20,2	3,9 s	0
ESSENCE HYBRIDE RECHARGEABLE	530e	299 ch	Auto. 8 rapports	190 ch	2 litres / 4 cyl.	0,7 - 0,9	184 ch	88 - 98 km	20,6 - 22,4	6,4 s	16 - 20
	530e xDrive	299 ch	Auto. 8 rapports	190 ch	2 litres / 4 cyl.	0,8 - 1,0	184 ch	84 - 92 km	21,7 - 23,5	6,4 s	18 - 22
	550e xDrive	489 ch	Auto. 8 rapports	330 ch	3 litres / 6 cyl.	0,8 - 1,1	197 ch	82 - 90 km	21,9 - 23,7	4,4 s	19 - 25
ESSENCE HYBRIDATION LÉGÈRE 48 V	520i	208 ch	Auto. 8 rapports	190 ch	2 litres / 4 cyl.	6,1 - 6,7	18 ch	-	-	7,8 s	137 - 151
DIESEL HYBRIDATION LÉGÈRE 48 V	520d	197 ch	Auto. 8 rapports	197 ch	2 litres / 4 cyl.	5,3 - 5,8	11 ch	-	-	7,5 s	140 - 152
	520d xDrive	197 ch	Auto. 8 rapports	197 ch	2 litres / 4 cyl.	5,7 - 6,1	11 ch	-	-	7,5 s	149 - 161
	540d xDrive	303 ch	Auto. 8 rapports	286 ch	3 litres / 6 cyl.	6,0 - 6,4	17 ch	-	-	5,4 s	157 - 169

* Depuis le 1^{er} septembre 2018, les véhicules légers neufs sont réceptionnés en Europe sur la base de la procédure d'essai harmonisée pour les véhicules légers (WLTP) qui permet de mesurer une consommation de carburant et des émissions de CO₂ plus réalistes que la procédure NEDC précédemment utilisée.

**L'autonomie électrique réelle dépend de nombreux facteurs tels que le style de conduite du conducteur, les conditions de circulation, les conditions climatiques, la topographie, l'état de la batterie, l'utilisation de consommateurs auxiliaires, de la climatisation ou du chauffage, et peut par conséquent diminuer ou augmenter soudainement et donc présenter des différences.

ZOOM SUR LA MOTORISATION BMW M PERFORMANCE 100% ÉLECTRIQUE.



	PUISSANCE	ACCELÉRATION 0-100 KM/H	AUTONOMIE 100% ÉLECTRIQUE WLTP	CONSOMMATION ÉLECTRIQUE WLTP
Berline	601 CH	3.8 SEC	472-540 KM*	17.1-19.5 KWH/100 KM*
Touring	601 CH	3.9 SEC	454-522 KM*	17.7-20.2 KWH/100 KM*

Une motorisation électrique haute performance.

Les BMW i5 M60 xDrive Berline & Touring s'appuient sur la technologie BMW eDrive de 5^{ème} génération.

Deux moteurs sont intégrés aux essieux avant et arrière afin de constituer une transmission intégrale électrique, générant une puissance de 601 ch et un couple pouvant atteindre 795 Nm lorsque la fonction M Sport Boost ou la fonction M Launch Control est activée.

La BMW i5 M60 xDrive est équipée de la fonction Plug & Charge. Ainsi la BMW i5 M60 Berline dévore le 0-100 km/h en 3,8 secondes pour une vitesse maximale de 230 km/h, limitée électroniquement.

Votre BMW i5 M60 xDrive est bien sûr la bienvenue dans les zones à faible ou à zéro émission en parcours urbain.

Pendant que son autonomie exceptionnelle lui ouvre les grands espaces : grâce à sa batterie ion-Lithium haute intensité, vous pouvez parcourir jusqu'à 540 kilomètres en norme WLTP.

ÉQUIPEMENTS DE SÉRIE SPÉCIFIQUES.

Design extérieur.

- Éléments extérieurs M Sport
- Freins M Sport Bleus
- Jantes 19" M à rayons doubles style 935 M bicolores Black Grey avec pneus mixtes
- Logo M sur les ailes à l'avant
- Pack Extérieur BMW Iconic Glow
- Rails de toit en noir (Touring uniquement)
- Rétroviseurs spécifiques M
- Shadow Line M brillant
- Projecteurs Shadow Line M
- Spoiler arrière M (Berline uniquement)

Design intérieur.

- Ciel de pavillon M anthracite
- Ceintures de sécurité noires avec liseré aux couleurs M
- Éléments intérieurs M Sport
- Inserts décoratifs Dark Silver avec Aluminium Rhombic
- Sellerie M Alcantara / Similicuir Veganza perforé | Schwarz
- Volant M Sport en cuir

Fonctionnalités.

- Chargeur rapide AC Pro 22 kW
- Climatisation automatique à 4 zones
- Sièges avant électriques à mémoire conducteur
- Suspensions Adaptive Pro avec direction IntegralActive à 4 roues directrices
- Système Hi-Fi Harman Kardon®
- Vitrage calorifuge



Pack Extérieur M Carbon

*L'autonomie électrique réelle dépend de nombreux facteurs tels que le style de conduite du conducteur, les conditions de circulation, les conditions climatiques, la topographie, l'état de la batterie, l'utilisation de consommateurs auxiliaires, de la climatisation ou du chauffage, et peut par conséquent diminuer ou augmenter soudainement et donc présenter des différences.

**Depuis le 1^{er} septembre 2018, les véhicules légers neufs sont réceptionnés en Europe sur la base de la procédure d'essai harmonisée pour les véhicules légers (WLTP), procédure d'essai permettant de mesurer la consommation de carburant et les émissions de CO₂, plus réaliste que la procédure NEDC précédemment utilisée.



L'ÉLECTRIQUE EN PRATIQUE

DES TEMPS DE RECHARGE MAÎTRISÉS.

		100% électrique		Hybride Rechargeable	
0 - 100% Wallbox	AC 11 kW	8h30	8h30	2h15	2h15
0 - 100% Wallbox	AC 22 kW	4h15	4h15	-	-
10 - 80% Borne Haute Puissance	CC 205 kW	30 min	30 min	-	-

RAPPEL DE VOS AVANTAGES FISCAUX.

- Pas de Malus CO₂.

EN PLUS, POUR LES PROFESSIONNELS

- Exonération des taxes sur les émissions de CO₂ (ex TVS)
 - Un plafond d'amortissement réhaussé du prix de la batterie
- Ces amortissements sont déductibles du revenu imposable* :
- 64 571,26 € pour les BMW i5 100% électriques
 - 28 199,98 € pour les BMW Série 5 Hybrides Rechargeables à.

* Sous réserve d'une facturation séparée ou d'une mention permettant de les identifier lors de l'acquisition de véhicules (article 39-4 du CGI).

VOTRE WALLBOX CHEZ VOUS EN TOUTE SIMPLICITÉ.

EN MAISON INDIVIDUELLE

ChargeGuru, expert certifié BMW, vous accompagne avec un forfait tout compris : conseil, devis gratuit, fourniture et installation, accompagnement pour obtenir votre crédit d'impôt (500 €).

01 76 44 01 21 - bmw@chargeguru.com

EN COPROPRIÉTÉ

Zeplug propose une solution clé en main sans coût pour la copropriété en installant à ses frais une infrastructure dédiée à la recharge.

01 86 26 63 60 - bmw@zeplug.com

PLUG & CHARGE : VOTRE RECHARGE SIMPLIFIÉE.

Les BMW i5 sont les premières BMW à proposer le Plug & Charge.

Cette fonction permet l'**authentification automatique** à certaines bornes compatibles, telles que IONITY, sans application ou carte de recharge.

Une caractéristique unique est l'**option multi-contrats**, qui permet de stocker numériquement jusqu'à 5 contrats d'électricité compatibles avec la fonction Plug & Charge, provenant de fournisseurs différents.

VOS SERVICES CONNECTÉS

Connected Charging sur votre système de navigation BMW.

Via sa connexion 5G, le système de navigation met à jour quotidiennement les nouvelles bornes de recharge.

Pour la planification d'un itinéraire, le système :

- surveille en permanence l'autonomie du véhicule,
- recommande des arrêts-recharge,
- indique la disponibilité des bornes publiques sur l'itinéraire.

Application smartphone My BMW.

Via l'App My BMW, vous repérez les bornes de recharge que vous entrez d'un simple clic comme destination.

Lorsque votre véhicule est branché, vous pouvez surveiller à distance l'autonomie électrique et planifier, démarrer ou interrompre les recharges.



Devis gratuit

BMW Wallbox Plus

- Puissance de recharge de 7,4 à 22 kW.
- Pilotage intelligent de la puissance (via compteur Linky)
- Contrôle d'accès par carte RFID.
- Gestion sur My BMW App.
- Optimisation de l'énergie solaire disponible.
- Mise à jour à distance.





Éclairage d'ambiance disponible uniquement pour les BMW i5 et les BMW Série 5 Hybrides Rechargeables.

ÉQUIPEMENTS DE SÉRIE.



DESIGN EXTÉRIEUR.

- 3^{ème} feu stop à LED
- Écrous de roues antivol
- Encadrement des vitres latérales en aluminium satiné
- Entourage de calandre en Aluminium satiné
- Feux arrière à LED
- Feux de jour et clignotants avant et arrière à LED
- Feux stop dynamique à technologie LED
- **Jantes 18" à rayons en Y style 932 Grey avec Kit de mobilité Plus**
- Poignées de portes affleurantes
- Feux de route anti-éblouissement
- Rails de toit en aluminium (BMW Série 5 Touring uniquement)
- Rétroviseurs extérieurs, couleur carrosserie, à réglage électrique asphériques et dégivrants, avec rappels de clignotants à LED intégrés
- Rétroviseurs extérieurs rabattables électriquement et électrochrome côté conducteur
- Welcome light (lors du déverrouillage du véhicule)
- Teinte extérieure de carrosserie unie Alpinweiss

DESIGN INTÉRIEUR.

- 3 appuis-tête arrière, 2 réglables en hauteur
- 5 sièges
- Accoudoir central à l'avant et à l'arrière (avec 2 porte-gobelets)
- Appui lombaire ajustable
- Banquette arrière rabattable 40/20/40
- Ciel de pavillon tissu
- Éclairage d'ambiance avec BMW Interaction Bar
- **Inserts décoratifs Dark Silver avec laque à effet Dark Graphite mat**
- Rétroviseur intérieur électrochrome
- **Sellerie Similicuir Veganza perforé Schwarz**
- Sièges avant Sport, chauffants avec appui lombaire ajustable et réglages électriques à mémoire conducteur (2 positions dont position miroir rétroviseur)
- Tapis de sol en velours
- Volant multifonction en Similicuir Veganza

BMW i5 M60 xDrive 
Équipements spécifiques



ÉQUIPEMENTS DE SÉRIE.

SÉCURITÉ.

- ABS (système de freinage antiblocage) y compris assistant de freinage d'urgence en virage
- Airbags frontaux et latéraux (conducteur et passager avant)
- Airbags de tête (au-dessus des 1^{ère} et 2^{ème} rangées de sièges)
- Airbag central (siège conducteur)
- Alarme antivol
- Assistance au freinage
- Assistant d'attention avec recommandation de pause
- Appel d'Urgence Intelligent
- Contrôle de la stabilité de la remorque
- Contrôle dynamique de Stabilité DSC (Dynamic Stability Control)
- **Driving Assistant Plus** - Fonction à la demande (voir ci-contre)
- Feux de route anti-éblouissement
- Limiteur et Régulateur de vitesse
- Mesure individuelle de pression des pneumatiques avec surveillance des crevaisons
- Norme General Safety Regulation 2 (GSR2)
- **Parking Assistant avec caméra de recul** (voir ci-contre)
- PC iBrake (PostCrash Collision Warning avec fonction de freinage)
- Portes arrière avec sécurité enfants

FONCTIONNEL.

- BMW Digital Key
- BMW ID (profils conducteurs)
- **BMW Live Cockpit Navigation Plus** avec BMW Curved Display
- Boîte de vitesses automatique 8 rapports avec palettes au volant
- Bouton de démarrage Start/Stop
- Buses de lave-glace dégivrantes
- Buse de lave-glace pour caméra de recul
- Capteur de pluie et allumage automatique des feux
- Climatisation automatique 2 zones à fonctionnalités étendues
- Commande électrique du volet de coffre (BMW Série 5 Touring uniquement)
- Dalle de recharge du smartphone par induction
- Fonction "Follow me Home"
- Frein de parking électrique 'Automatic Hold'
- **Pack Connected Professional (avec Apple CarPlay & Android Auto)**
- Personal eSIM
- Prises 12V (x4)
- Prises USB-C (x4)
- Recyclage de l'air et microfiltre à charbon actif
- Sélecteur d'expériences de conduite My Modes
- Sélecteur de modes de conduite
- Système Hi-Fi Harman Kardon® 205 W avec 12 haut-parleurs dont 5 tweeters
- Tuner radio numérique DAB

SERVICES
CONNECTÉS

DRIVING ASSISTANT.

Comprend les fonctionnalités suivantes :

- **Speed Limit Info**
Indicateur de limitation de vitesse et d'interdiction de dépassement.
- **Protection des piétons et des cyclistes**
- **Détection de collision avant avec freinage**
- **Avertisseur de changement de ligne**
Vibration du volant si le véhicule change de voie sans clignotant.
- **Avertisseur d'angle mort**
Affiche un signal dans les rétroviseurs extérieurs lorsqu'un changement de voie présente un danger.
- **Avertisseur de collision arrière**
En cas de risque de collision, déclenche les feux de détresse, tend les ceintures de sécurité, redresse les dossiers et ferme les fenêtres.

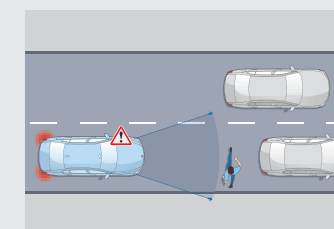

Protection des piétons et des cyclistes

- Jusqu'à 65 km/h :
- Déclenche un affichage sur le tableau de bord et un signal sonore.
 - En l'absence de réaction, intervient sur les freins.

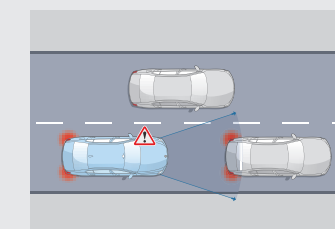

Détection de collision avant avec freinage

- Jusqu'à 85 km/h :
- Déclenche un affichage sur le tableau de bord et un signal sonore.
 - En l'absence de réaction, amorce un freinage d'urgence.

PARKING ASSISTANT.

Comprend les fonctionnalités suivantes :

- **Caméra de recul**
Vue grand angle de l'arrière du véhicule avec visualisation de la trajectoire sous un rayon de braquage maximum.
- **Assistant de marche arrière (Auto Reverse)**
- **Assistant de stationnement**

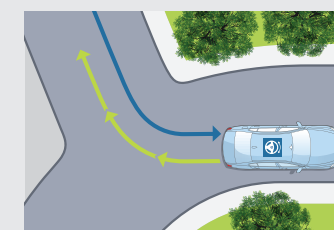

Assistant de marche arrière

Mémoire les 50 derniers mètres parcourus en marche avant, afin de pouvoir reproduire le chemin en marche arrière, par exemple dans un parking ou une impasse.

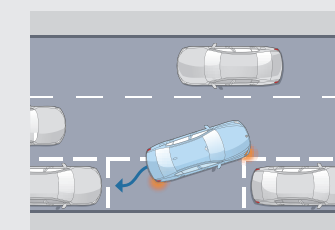

Assistant de stationnement

Jusqu'à 35 km/h, repère un emplacement en passant à proximité. Gère automatiquement toutes les manœuvres d'un créneau ou d'une place perpendiculaire à la chaussée.

100% électrique | BMW i5 eDrive40 & i5 xDrive40

DESIGN EXTÉRIEUR.

- **Jantes 19" à rayons Triplex style 933 Silver avec kit de mobilité**
- Trappe de recharge avec éclairage LED à l'arrière droite
- Éclairage d'ambiance (550e xDrive uniquement)

DESIGN INTÉRIEUR.

- BMW Interaction Bar avec éclairage d'ambiance

FONCTIONNEL.

- Système de récupération de l'énergie au freinage Brake Energy Regeneration
- Avertisseur sonore pour piétons
- BMW IconicSounds Electric
- Pompe à chaleur permettant le chauffage de l'habitacle
- Suspensions pneumatiques à l'arrière
- Suspensions Adaptive Pro avec direction ActiveDrive à 4 roues directrices (i5 xDrive40 uniquement)

RECHARGE ÉLECTRIQUE.

- Capacité de la batterie haute tension Lithium-ion : **83,9 kWh brute (81,9 kWh nette)**
- Authentification automatique Plug&Charge lors du branchement (sur certaines bornes publiques)
- **Chargeur embarqué AC 11 kW**
- **Chargeur embarqué CC 205 kW** (puissance de recharge maximale)
- Préconditionnement de la température de la batterie pour charge rapide CC optimisée
- Câble de recharge Professionnel Mode 3 (T2-T2) 22 kW pour la recharge publique – 5 mètres
- Fonctionnalité Plug&Charge

Hybride rechargeable | BMW 530e, 530e xDrive & 550e xDrive

DESIGN EXTÉRIEUR.

- **Jantes 19" à rayons Triplex style 933 Silver avec kit de mobilité**
- Trappe de recharge avec éclairage LED à l'avant gauche
- Éclairage d'ambiance

FONCTIONNEL.

- Système de récupération de l'énergie au freinage Brake Energy Regeneration
- Avertisseur sonore pour piétons
- BMW IconicSounds Electric
- Suspension pneumatique à l'arrière
- Suspensions Adaptive Pro avec direction IntegralActive à 4 roues directrices (550e xDrive uniquement)

RECHARGE ÉLECTRIQUE.

- Authentification automatique Plug&Charge lors du branchement (sur certaines bornes publiques)
- Câble de recharge Professionnel Mode 3 (T2-T2) 22 kW pour la recharge publique – 5 mètres
- Chargeur embarqué AC 11 kW
- Fonctionnalité Plug&Charge

SERVICES CONNECTÉS.

UN UNIVERS DE SERVICES.

Connectée en 5G à Internet via sa carte SIM intégrée, votre BMW vous propose un écosystème complet de services connectés : navigation, télémaintenance, divertissement...

Pour aller plus loin, vous pouvez activer, via MyBMW App, la carte **eSIM** de votre BMW en souscrivant un forfait de données auprès de l'opérateur **Ubigo**.

Cette connectivité permet d'avoir de la **Wi-Fi à bord** avec la possibilité de connecter jusqu'à **10 appareils** et de bénéficier d'une **excellente réception en 5G** via l'antenne externe.

[+ D'INFOS](#)

BMW LIVE COCKPIT NAVIGATION PLUS.

Système, connexions, interfaces et services essentiels.

BMW Curved Display

Large écran incurvé haute résolution combinant 2 zones
Écran gauche : combiné d'instrumentation (12,3")
Écran droit : écran central tactile (14,9")

Système d'exploitation BMW iOS 8.5

Mise à jour à distance du système d'exploitation et des applications embarquées

Connectivité avec Personal eSIM

eSIM en 5G - HotSpot WiFi*

Connexions USB-C (2 ports à l'avant, 2 ports à l'arrière)

Interface Bluetooth avec système mains libres : accepte 2 téléphones portables et 1 lecteur audio

Dalle de recharge par induction

Recharge sans fil d'un mobile avec refroidissement intégré, 2^e plateau de charge disponible à l'arrière

Plusieurs interfaces permettent de commander vos services :

BMW iDrive Controller

Molette avec pavé tactile intégré. Reconnaît un caractère tracé avec le doigt sur le haut de la molette.

BMW Intelligent Personal Assistant

Apprend les préférences du conducteur. Via l'expression "Dis BMW" ou un mot de commande personnalisé :

- pilote vos fonctionnalités connectées
- vous aide à connaître votre BMW et à l'utiliser de façon optimale
- répond à vos questions sur les fonctions et l'état de votre BMW

Vos services essentiels :

Système de navigation BMW

Avec mise à jour automatique des cartes de navigation Over the Air (3 ans)

Appel d'Urgence Intelligent

Alerte automatiquement la centrale de surveillance BMW en cas d'accident :

- Transmission de la position et d'informations sur la gravité des dommages
- Peut être déclenché manuellement pour venir en aide à un autre véhicule

Téléservices BMW

Vos services de télémaintenance intégrés :

- Envoi automatique d'informations techniques à votre concessionnaire
- Détection et préparation de la prochaine échéance d'entretien
- En cas de panne, demande d'assistance

BMW Connected (3 ans)

Passerelle entre votre smartphone et votre BMW :

- Envoyer vos destinations à votre BMW via l'application My BMW
- Proposition automatique de l'itinéraire une fois à bord de la voiture

BMW LIVE COCKPIT NAVIGATION PROFESSIONAL.

En plus de BMW Live Cockpit Navigation Plus :

Affichage tête haute HUD en couleur

Guidage en Réalité Augmentée

avec image vidéo de l'environnement réel : instructions de virage, suggestion de voie de circulation, Points d'intérêt et assistance à la recherche d'une place de parking

PACK CONNECTED PROFESSIONAL.

Votre pack de services associés.

"Ma BMW à Distance" (durée indéfinie)

Transformer votre smartphone en télécommande de votre BMW : (dé)verrouillage, localisation de la voiture, appel de phares, ventilation, consultation de statuts de la voiture...

Remote 3D View - Vue 3D à distance (3 ans)

Permet l'observation de l'environnement du véhicule via l'application smartphone My BMW. La photo peut être récupérée sur le smartphone sous une représentation 3D.

Connected Navigation (3 ans) :

- BMW CHARGING (i5, 530e et 550E xDrive) :
- Recommandation de points d'intérêt près d'une station de charge
- Prévisions de disponibilité des stations de charge
- Gestion de la recharge via l'application My BMW

Information Trafic en Temps Réel (3 ans)

- Conditions de circulation et suggestion d'itinéraires (Europe).
- Fonctionnalité OSPI : affichage des probabilités de trouver une place de stationnement (à Paris, Lyon, Marseille, Toulouse, Nice, Nantes).

Intégration Smartphone (durée indéterminée)

- Apple CarPlay™
- Google Android Auto™

In-Car Experiences (3 ans)

Accéder via l'assistant vocal à un programme vitalisant ou relaxant à bord

Intégration Amazon Alexa (3 ans)

Accéder à vos fonctionnalités Alexa (Smart Home, météo, calendrier, actualités, Amazon Music...)

Connected Music (3 ans)

Retrouver votre compte premium Spotify directement dans le véhicule via la carte SIM intégrée

Divertissement à bord (inclus 1 an puis 60€/an)

Retrouvez vos plateformes et applications favorites directement dans votre BMW via la carte SIM intégrée (l'offre évolue au fil du temps), avec data illimitée

Streaming audio

Deezer, Radiofrance, Radioplayer, Pocket Cast, ...

• **Streaming video** : YouTube*, PlutoTV, Rakuten, Bloomberg, Ted, ...

• **Gaming via AirConsole** : BB Racing 2, Bird Bump, Fruit Slice Frenzy, Quarterback Catch, 9 Ball Pool, Candy Blast, ...

* Via MyBMW App, souscrivez votre eSIM en 5G auprès de l'opérateur Ubigo et dotez votre BMW d'une connexion WIFI de premier ordre.



ZOOM SUR MYBMW APP.



L'APPLICATION QUI FACILITE VOTRE MOBILITÉ AU QUOTIDIEN.

Avec MyBMW App, vous profitez à 100% de votre BMW. Interface universelle, elle vous permet de gérer à distance tout ce qui concerne votre voiture depuis votre smartphone : climatisation, recharge, verrouillage ou déverrouillage, planification de trajet, consommation, services, localisation, état du véhicule...



Télécharger dans l'App Store



DISPONIBLE SUR Google Play



Préparer vos voyages

Le planificateur de voyage intégré à MyBMW App affiche toutes les informations de votre prochain trajet : itinéraire, conditions de circulation, pauses recommandées, temps de parcours, bornes de recharge sur l'itinéraire avec possibilité de choisir un opérateur préféré...

Envoyez ces informations au système de navigation de votre BMW et laissez vous guider !



Optimiser vos consommations

Avec MyBMW App, retrouvez les statistiques de vos trajets du mois, vos consommations, la distance parcourue en tout électrique pour les motorisations hybrides rechargeables.

Votre Coach efficacité analyse votre conduite, avec votre score à la clé, et vous apporte des conseils d'éco-conduite.

Vous pouvez même jouer en comparant vos scores entre amis !



Télécommander vos manœuvres de parking

Grâce à la fonction Remote Control Parking, vous pouvez piloter votre voiture à distance (6 m max.) : avancer/ reculer, pré-enregistrer des manœuvres, laisser votre voiture se garer toute seule à l'emplacement qu'elle a repéré.

Cette fonctionnalité requiert l'option Parking Assistant Professional.



Piloter vos recharges électriques

MyBMW App vous permet de piloter tous les paramètres de vos recharges électriques : objectif et planification de la recharge, limitation de la puissance de recharge, suivi de l'état de la recharge.

Vous avez besoin de recharger lors d'un trajet ?

MyBMW App vous indique la borne la plus proche et vous y conduit.

Pour vos recharges domestiques, vous pouvez programmer vos horaires de charge afin de bénéficier des meilleurs tarifs d'électricité.



Vérifier votre véhicule à distance

Pas sûr(e) d'avoir bien fermé votre BMW ?

Vous pouvez le vérifier à distance sur votre application et verrouiller votre BMW si besoin.

Vous pouvez aussi vérifier que les vitres, le coffre, le capot ou encore le toit ouvrant sont bien verrouillés.

MyBMW App vous permet également de contrôler la pression des pneus, ou les prochaines maintenances (huile moteur, liquide de freins, contrôle du véhicule).



Localiser votre BMW

Vous ne trouvez pas votre BMW au milieu d'une multitude de voitures garées, dans un parking ou dans la rue ?

MyBMW App vous permet de la localiser à distance, de la faire klaxonner ou de faire un appel de phare...

Problème résolu !



Surveiller votre BMW à distance

En combinaison avec l'option Alarme, vous êtes immédiatement alerté(e) par notification sur votre smartphone en cas de détection d'une tentative :

- d'ouverture des portes, du coffre ou du capot moteur
- d'intrusion dans l'habitacle par les fenêtres
- de soulèvement du véhicule.



Effectuer les mises à jour de votre BMW

Vous voulez toujours maintenir votre BMW à la pointe de la technologie ?

La fonction "Remote Software Upgrade" vous permet de télécharger la dernière version du système d'exploitation et de l'installer à bord de votre voiture.

À chaque nouvelle mise à jour, vous recevez une notification sur votre smartphone.



Scannez pour voir la vidéo

BMW SÉRIE 5 BERLINE. TARIFS ET FINANCEMENTS.



**DEMANDEZ UNE OFFRE
BMW SÉRIE 5 BERLINE**

**RÉSERVEZ UN ESSAI
BMW SÉRIE 5 BERLINE**

	Puissance fiscale	Émissions CO ₂ combinées WLTP ¹ (g/km) ¹	Série 5	M Sport	M Sport Édition
100% ÉLECTRIQUE					
i5 eDrive40	340 ch	7 cv	0 g/km	76 250 €	80 600 €
i5 xDrive40	394 ch	9 cv	0 g/km	81 650 €	84 350 €
i5 M60 xDrive	601 ch	9 cv	0 g/km	109 900 €	
ESSENCE HYBRIDE RECHARGEABLE					
530e	299 ch	10 cv	13-17 g/km	73 150 €	77 500 €
530e xDrive	299 ch	10 cv	17-21 g/km	75 750 €	80 100 €
550e xDrive	489 ch	20 cv	18-23 g/km	85 150 €	88 250 €
ESSENCE HYBRIDATION LÉGÈRE 48 V					
520i	208 ch	10 cv	130-142 g/km	64 350 €	68 700 €
DIESEL HYBRIDATION LÉGÈRE 48 V					
520d	197 ch	11 cv	133-145 g/km	66 650 €	71 000 €
520d xDrive	197 ch	11 cv	144-155 g/km	69 250 €	73 600 €
540d xDrive	303 ch	17 cv	152-162 g/km	77 650 €	82 000 €

BMW FINANCIAL SERVICES

VOTRE SOLUTION DE FINANCEMENT SUR MESURE

Pour acquérir votre prochaine BMW, BMW Financial Services vous propose une gamme de solutions de financement adaptées à tous vos besoins, de la Location Longue Durée (LLD) à la Location avec Option d'Achat (LOA), en passant par le leasing ou le crédit.

Avec ou sans apport, que vous soyez un particulier ou un professionnel, pour un véhicule neuf ou d'occasion, nous vous accompagnons pour définir votre solution de financement personnalisée.

**RETROUVEZ
NOS SOLUTIONS DE
FINANCEMENT**

**NOS OFFRES
DE LOYERS
SANS APPORT**

DÉCOUVREZ NOS SOLUTIONS PASSLEASE LOA ET PASSLEASE LLD.

- 🔒 Zéro contrainte :** Quel que soit votre choix en fin de contrat, aucune démarche liée à la revente n'est nécessaire. Vous évitez les contraintes administratives liées à une transaction et les éventuels frais de dépréciation.
- 📉 Économies :** Cette solution de financement vous permet de maîtriser vos charges mensuelles. Pour un professionnel, pas de comptabilisation du véhicule au bilan de la société : vous préservez votre capacité d'endettement.
- 🛡️ Privilèges :** Avec les solutions PassLease LOA et PassLease LLD, vous bénéficiez de l'extension de garantie constructeur jusqu'à la fin de votre contrat pour tout financement d'une voiture neuve.

Le prix maximum conseillé figurant dans ce catalogue comprend le prix TTC du véhicule aux spécifications standard et les frais de préparation du véhicule y compris les frais de transport et la fourniture des plaques d'immatriculation définitives. Il ne concerne que les véhicules proposés à la vente par les Concessionnaires membres du réseau BMW Group France selon les spécifications propres au territoire français.

¹Depuis le 1^{er} septembre 2018, les véhicules légers neufs sont réceptionnés en Europe sur la base de la procédure d'essai harmonisée pour les véhicules légers (WLTP), procédure d'essai permettant de mesurer la consommation de carburant et les émissions de CO₂, plus réaliste que la procédure NEDC précédemment utilisée. Renseignez-vous auprès de votre concessionnaire pour connaître les valeurs d'émission de CO₂ correspondant aux véhicules configurés pour le marché français et le montant du malus en résultant pour les modèles sur lesquels se porte votre intérêt.

BMW SÉRIE 5 TOURING.



DEMANDEZ UNE OFFRE
BMW SÉRIE 5 TOURING

RÉSERVEZ UN ESSAI
BMW SÉRIE 5 TOURING

Puissance fiscale	Émissions CO ₂ combinées WLTP ¹ (g/km)	Série 5	M Sport	M Sport Édition
-------------------	--	---------	---------	-----------------

100% ÉLECTRIQUE

i5 eDrive40	340 ch	7 cv	0 g/km	77 750 €	82 100 €	81 050 €
i5 xDrive40	394 ch	9 cv	0 g/km	83 150 €	86 250 €	85 850 €
i5 M60 xDrive	601 ch	9 cv	0 g/km		 112 300 €	

ESSENCE HYBRIDE RECHARGEABLE

530e	299 ch	10 cv	16-20 g/km	74 650 €	79 000 €	-
530e xDrive	299 ch	10 cv	18-22 g/km	77 250 €	81 600 €	-
550e xDrive	489 ch	20 cv	19-25 g/km	86 650 €	89 750 €	-

ESSENCE HYBRIDATION LÉGÈRE 48 V

520i	208 ch	10 cv	137-151 g/km	65 850 €	70 200 €	-
-------------	--------	-------	--------------	-----------------	-----------------	---

DIESEL HYBRIDATION LÉGÈRE 48 V

520d	197 ch	11 cv	140 - 152 g/km	68 150 €	72 500 €	-
520d xDrive	197 ch	11 cv	149 - 161 g/km	70 750 €	75 100 €	-
540d xDrive	303 ch	17 cv	157-169 g/km	79 150 €	83 500 €	-

Le prix maximum conseillé figurant dans ce catalogue comprend le prix TTC du véhicule aux spécifications standard et les frais de préparation du véhicule y compris les frais de transport et la fourniture des plaques d'immatriculation définitives. Il ne concerne que les véhicules proposés à la vente par les Concessionnaires membres du réseau BMW Group France selon les spécifications propres au territoire français.

¹ Depuis le 1^{er} septembre 2018, les véhicules légers neufs sont réceptionnés en Europe sur la base de la procédure d'essai harmonisée pour les véhicules légers (WLTP), procédure d'essai permettant de mesurer la consommation de carburant et les émissions de CO₂, plus réaliste que la procédure NEDC précédemment utilisée. Renseignez-vous auprès de votre concessionnaire pour connaître les valeurs d'émission de CO₂ correspondant aux véhicules configurés pour le marché français et le montant du malus en résultant pour les modèles sur lesquels se porte votre intérêt.

Pour connaître le détail des options disponibles ainsi que leur tarif, veuillez consulter notre site internet www.bmw.fr ou vous rapprocher de votre Concessionnaire BMW. Les prix maximum conseillés, tels qu'ils figurent dans ce catalogue, comprennent le prix TTC du véhicule aux spécifications standard et les frais de préparation à la route du véhicule y compris les frais de transport et la fourniture des plaques d'immatriculation définitives. Les prix mentionnés dans le présent tarif ne concernent que les véhicules proposés à la vente par les Concessionnaires membres du réseau BMW Group France selon les spécifications propres au territoire français.

CHOISISSEZ VOTRE FINITION.

VUE D'ENSEMBLE DE VOS CHOIX.

2 NIVEAUX DE FINITION. 1 ÉDITION.

FINITION **BMW SÉRIE 5**

Correspond à l'équipement de série.

FINITION **M SPORT**



Pour affirmer le look athlétique de votre BMW Série 5.

M SPORT ÉDITION



Finition suréquipée uniquement pour les modèles électriques suivants :

- i5 eDrive40 Berline & Touring
- i5 xDrive40 Berline

BMW i5 M60 xDrive

Version M Performance disposant d'équipements spécifiques (Page 27)

5 PACKS D'ÉQUIPEMENTS COMPLÉMENTAIRES.

PACK **M SPORT PRO**



Pour renforcer la personnalité sportive de votre BMW Série 5.

PACK **INNOVATION**

Plus d'assistance à la conduite, plus de confort connecté

PACK **CONFORT**

Pour un confort sans compromis.

PACK **ÉVASION**

Plus de confort durant les longues distances.



PACK **EXTÉRIEUR M CARBON**

Sportive dans les moindres détails.

FINITION M SPORT

Principales options en plus de l'équipement de série :

- Ciel de pavillon M anthracite
- Éléments extérieurs et intérieurs M Sport
- Inserts décoratifs Dark Silver M avec Aluminium Rhombiclé
- Jantes 19" M à rayons doubles style 935 M bicolores Black Grey (530e, 530e xDrive et i5 eDrive40 avec pneus mixtes)
- Rails de toit en noir
- Sellerie M Alcantara / Veganza | Schwarz
- Shadow Line M brillant
- Suspensions DirectDrive (alternative : suspensions Adaptive Pro de série pour i5 M60 xDrive)
- Volant M Sport en cuir

Berline	
Toutes motorisations sauf ci-dessous	4 350 €
550e xDrive & i5 xDrive40	3 100 €
i5 M60 xDrive 	-
Touring	
Toutes motorisations sauf ci-dessous	4 350 €
550e xDrive & i5 xDrive40	3 100 €
i5 M60 xDrive 	-



M SPORT ÉDITION

Comprend les options suivantes, avec un avantage client de 3 350 € :

- Finition M Sport
- Driving Assistant Plus (alternative - Driving Assistant Professional)
- Teinte de carrosserie métallisée (hors teinte BMW Individual)

ASSISTANCE
À LA CONDUITE

Berline & Touring	
i5 eDrive40	3 300 €
i5 xDrive40	2 700 €



PACKS & ÉQUIPEMENTS OPTIONNELS.

PACK M SPORT PRO.

POUR RENFORCER LA PERSONNALITÉ SPORTIVE DE VOTRE BMW SÉRIE 5.

Comprend :

- Freins M Sport (rouges ou bleus)
- Pack Extérieur BMW Iconic Glow (de série sur i5 M60 xDrive)
- Projecteurs Shadow Line M
- Ceintures de sécurité noires avec liseré aux couleurs M
- Shadow Line M étendu
- Spoiler arrière M (uniquement sur Berline)
- Équipements spécifiques M Sport Pro

Toutes motorisations Berline	1 800 €
Toutes motorisations Touring	1 600 €



Pack Extérieur BMW Iconic Glow



Projecteurs Shadow Line M

PACK INNOVATION.

PLUS D'ASSISTANCE À LA CONDUITE ET DE CONFORT.

Comprend :

- BMW Natural Interaction
- BMW Live Cockpit Navigation Professional
- Caméra d'habitacle
- Parking Assistant Plus ou Parking Assistant Professional

Toutes motorisations	2 500 €
----------------------	---------



BMW Live Cockpit Navigation Professional

Comprend, en plus des fonctionnalités BMW Live Cockpit Navigation Plus de série :

- l'Affichage tête haute en couleur
- le guidage interactif avec Réalité Augmentée incrustant sur l'image de l'environnement des instructions de virage, suggestion d'itinéraire, Points d'intérêt et assistance à la recherche d'une place de parking
- un deuxième microphone pour améliorer la capacité mains libres du passager avant



BMW Natural Interaction

Reconnaît des gestes simples : balayer ou pointer dans la zone de détection, permettant par exemple d'accepter ou rejeter un appel téléphonique. Le volume peut être réglé en tournant l'index.

PACK ÉVASION.

POUR UN CONFORT LONGUE DISTANCE.

Comprend les éléments suivants :

- Accès Confort
- Système de voyage multifonctions Travel & Comfort
- Commande électrique du volet de coffre (de série sur BMW Série 5 Touring)

Système de voyage multifonction Travel & Comfort

- Intégrés aux sièges avant pour fixer tablettes, cintres, crochet pour sacs, accessoires...
Inclus un port USB-C.

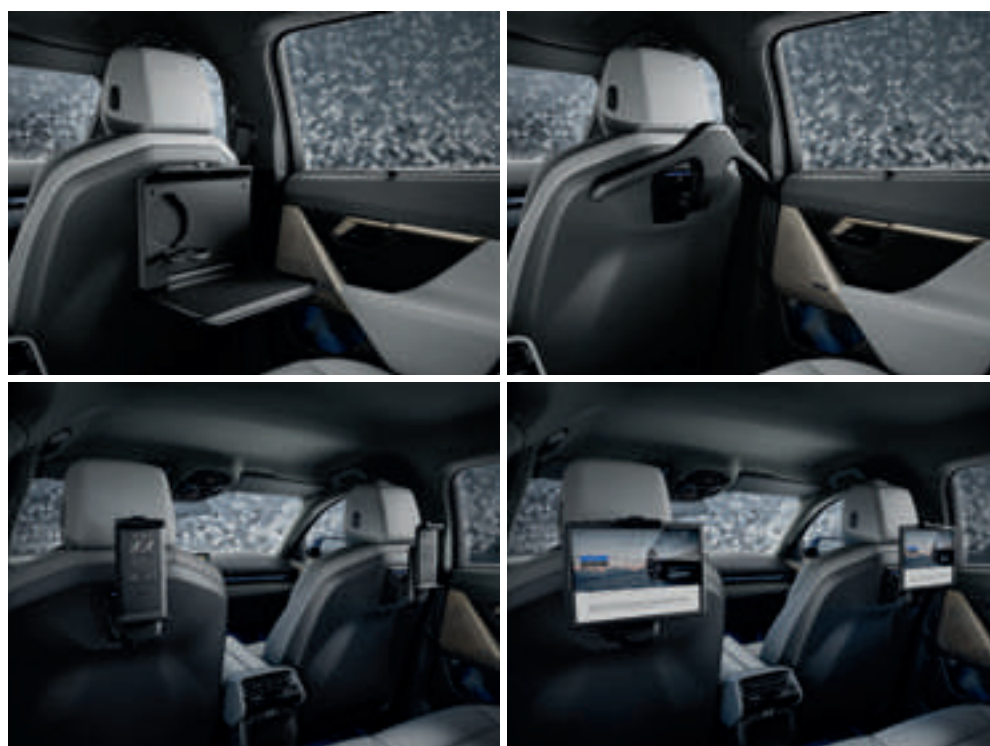

Accès Confort

- Déverrouillage à l'approche du véhicule, verrouillage à l'éloignement
- Ouverture et fermeture du hayon par un mouvement de pied
- BMW Digital Key Plus permet :
 - d'utiliser un smartphone compatible ou une smartwatch comme clé de véhicule (le propriétaire + jusqu'à 5 amis)
 - de charger le profil de la personne s'approchant du véhicule pour personnaliser des réglages (le siège, par ex.)
 - de gérer des paramètres de vitesse maximale ou de puissance d'accélération.



Berline	
Toutes motorisations	1 800 €
Touring	
Toutes motorisations	1 200 €

PACK CONFORT.

POUR UN CONFORT SANS COMPROMIS.

Comprend les éléments suivants :

- Sièges avant ventilés
- Sièges avant et arrière chauffants
- Climatisation automatique 4 zones (de série sur i5 M60 xDrive)
- Sièges avant électriques à mémoires conducteur (de série sur i5 M60 xDrive)
OU Sièges avant Confort électriques à mémoires conducteur
OU Sièges M multifonctions

Toutes motorisations	2 800 €
i5 M60 xDrive 	1 200 €





PACK EXTÉRIEUR M CARBON.

SPORTIVE DANS LES MOINDRES DÉTAILS.

Comprend les éléments en carbone suivants :

- Coques de rétroviseurs extérieurs
- Spoiler arrière (uniquement pour BMW Série 5 Berline)

i5 M60 xDrive Berline 	1 900 €
Autres motorisations Berline	2 000 €
i5 M60 xDrive Touring 	1 000 €
Autres motorisations Touring	1 200 €



AIDES À LA CONDUITE

EXPÉRIENCE DE CONDUITE AUTONOME ACCRUE

DRIVING ASSISTANT PLUS.

En plus des fonctionnalités Driving Assistant de série, comprend :

- **Régulateur de vitesse actif Active Cruise Control**
Contrôle la vitesse du véhicule entre 30 et 180 km/h, et adapte la distance par rapport au véhicule qui précède.
Les véhicules arrêtés peuvent également être détectés, avec freinage jusqu'à l'arrêt et redémarrage contrôlé suite à un arrêt, soit automatiquement, soit à l'initiative du conducteur.
- **Avertisseur de sortie de voie**
Par détection du marquage au sol.
Avertissement par des vibrations du volant et retour dans la voie pour des vitesses supérieures à env. 70 km/h.
Se désactive lorsque les clignotants sont actifs.
- **Avertisseur de collision frontale avec intervention freinage**
Le système détecte tout risque de collision frontale :
- véhicules / intervention de freinage (jusqu'à 85 km/h)
- cyclistes ou piétons / intervention de freinage (jusqu'à 65 km/h).
Le freinage automatique peut atteindre une décélération maximale de 9 m/s² (freinage complet).
Au-delà, alerte du conducteur et préparation anticipée d'un freinage.
- **Assistant de Limitation de Vitesse Automatique**
permet d'adapter automatiquement la vitesse de consigne du régulateur de vitesse actif à une limitation de vitesse détectée.

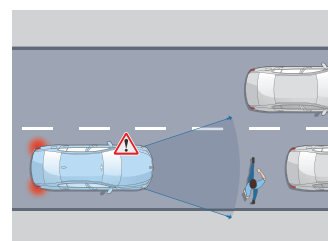

Protection piétons et cyclistes

Jusqu'à 65 km/h, le système détecte un risque de collision avant :

- Déclenche un affichage sur le tableau de bord et un signal sonore.
- En l'absence de réaction, freine jusqu'à l'arrêt complet.

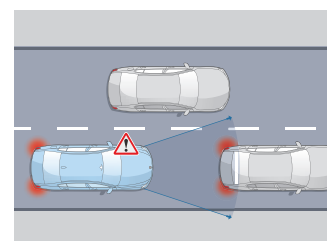

Détection de collision avant

Jusqu'à 85 km/h, le système détecte un risque de collision avant :

- Déclenche un affichage sur le tableau de bord et un signal sonore.
- En l'absence de réaction, freine jusqu'à l'arrêt complet.

Toutes motorisations

1100 €

DRIVING ASSISTANT PROFESSIONAL.

En plus des fonctionnalités Driving Assistant de série :

- **Régulateur de vitesse actif ACC+ avec fonction Stop&Go**
Régule la vitesse jusqu'à 210 km/h en ajustant la distance au véhicule précédent : freine, stoppe et redémarre le véhicule automatiquement.
- **Pilote semi-automatique** jusqu'à 210 km/h
- **Automatic Speed Limit Assist**
Le régulateur de vitesse s'adapte automatiquement aux changements de limitation de vitesse détectés.
- **Assistant directionnel anticollision latérale**
- **Assisted Driving View (Visualisation 3D de l'environnement)**
vous permet de visualiser en temps réel sur l'écran du tableau de bord la situation que vos assistants d'aide à la conduite perçoivent via leurs capteurs et les actions qu'ils planifient.
- **Assistant d'évitement**
En cas d'obstacle soudain, assiste la manœuvre de braquage et maîtrise la stabilité du véhicule.
- **Avertisseur de circulation à contre-sens** avec alerte visuelle et sonore.
- **Avertisseur de croisement**
Alerte visuelle et sonore en cas de risque de collision à un croisement avec assistance au freinage à basse vitesse.



Toutes motorisations

2 000 €

PARKING ASSISTANT PLUS.

En plus des fonctionnalités Parking Assistant de série, comprend :

- **Surround View** : Offre des vues à 360 ° autour du véhicule.
La vue avant et arrière sécurise l'approche des intersections et des sorties, en combinaison avec la surveillance par radar du véhicule.
Une vue supplémentaire montre la situation à droite et à gauche du véhicule avec affichage des lignes de trajectoire.
- **Remote 3D View** : transfère d'images 3D View de votre véhicule et ses environs vers votre smartphone via l'Application My BMW.
- **Drive Recorder** : enregistre une vidéo haute résolution 360° de l'environnement du véhicule.
En cas d'accident, les 30 secondes avant et les 30 secondes après le moment de l'accident sont sauvegardés de façon permanente.
- **Remote Theft Recorder** : vous informe du vol du véhicule ou de son remorquage et sécurise les preuves vidéo (enregistrement automatique 4 secondes après l'activation du système d'alarme)



Toutes les motorisations

Inclus dans
Pack Innovation

PARKING ASSISTANT PROFESSIONAL.

En plus des fonctionnalités Parking Assistant de série, comprend :

- **les fonctionnalités de Parking Assistant Plus, et en plus :**
- **Stationnement entièrement automatisé**
Reproduit une manœuvre précédemment effectuée lors de stationnement en bataille ou en créneau. Vous pouvez déclencher la manœuvre à distance (jusqu'à 6 m) par télécommande ou smartphone.
Mémorise jusqu'à 10 itinéraires appris par profil conducteur.
- **Assistant de marche arrière Pro**
Enregistrement puis reproduction possible des déplacements parcourus en marche avant jusqu'à 200 m.

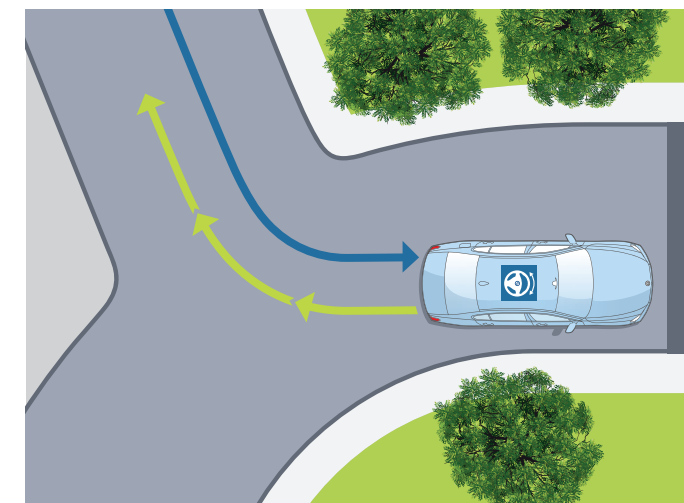

Assistant de marche arrière

Mémorise les 200 derniers mètres parcourus en marche avant, pour reproduire le chemin en marche arrière (ex : dans un parking ou une impasse).

Toutes motorisations

1200 €

SIÈGES AVANT CONFORT électriques à mémoires conducteur.

Intègre les réglages électriques de la largeur du dossier du siège et du support de cuisse pour le conducteur et le passager avant (2 positions mémorisées)



Toutes motorisations

1 300 €

SIÈGES M MULTIFONCTIONS.

Sièges avant chauffants électriques à mémoires avec :

- Réglage électrique de la partie supérieure du dossier, largeur du dossier et repose-cuisses
- Rétroéclairage BMW M au niveau de l'appuie-tête



Toutes motorisations

1 800 €

TOIT VITRÉ PANORAMIQUE.

- Toit entièrement vitré en verre sans fonction d'ouverture
- Crée une sensation d'espace et de luminosité
- Store occultant électrique
- Toit en noir brillant



Toutes les motorisations

1 700 €

VITRAGE CALORIFUGE.

Vitrage plus foncé pour les vitres latérales arrière et la lunette arrière conformément à la législation : réduit la chaleur à l'intérieur de l'habitacle lorsque la voiture est exposée au soleil.

Toutes motorisations

550 €

i5 M60 xDrive 

de série

APPLICATIONS INTÉRIEURES EN CRISTAL "CRAFTED CLARITY".

Eléments de design en verre cristal polis :
Controler iDrive, Bouton Start/Stop, Commande du volume et Sélecteur de vitesse.



Toutes motorisations

700 €

PACK EXTÉRIEUR BMW ICONIC GLOW.

- Contour de calandre illuminé
- Welcome Light Carpet projetant une lumière d'accueil autour du véhicule.



Toutes motorisations

550 €

i5 M60 xDrive 

de série



SYSTÈME HI-FI BOWERS & WILKINS SURROUND SOUND.

- Son Surround 655 Watts.
- 18 haut-parleurs (17 pour les i5) dont 7 tweeters.

Toutes motorisations

800 €



ATTELAGE DE REMORQUE ÉLECTRIQUE.

Peut être pivoté électriquement jusqu'à ce qu'il soit complètement rangé sous le bouclier arrière.

Toutes motorisations

1 250 €



CHARGEUR RAPIDE AC PRO 22 KW.

Pour recharge domestique rapide sur borne publique ou privée en courant alternatif de puissance 22 kW.

i5 eDrive40 & i5 xDrive40

1 250 €

i5 M60 xDrive

De série

SUSPENSIONS ADAPTIVE PRO.

- Direction ActiveDrive à 4 roues directrices : accroît la maniabilité à basse vitesse grâce à un rayon de braquage réduit (les roues arrière braquent à l'inverse des roues avant). Le confort à haute vitesse est amélioré par une réduction des mouvements de caisse du véhicule (les roues arrière braquent dans le même sens que les roues avant).
- Suspension abaissée de 5 mm.
- Angle de braquage des roues à l'arrière jusqu'à 2,5°.

Toutes motorisations

2 500 €

i5 xDrive40

de série

i5 M60 xDrive & 550e xDrive

SUSPENSIONS ADAPTIVE M PRO AVEC BARRES ANTI-ROULIS ACTIVES 48V.

- Réduisent l'inclinaison de la carrosserie en virage et sur chaussée irrégulière.
- Agit sur la structure de la carrosserie pour amortir un mouvement, comme la traversée d'un nid de poule.
- Répartit les forces de façon optimale entre les roues pour un gain de confort sans incidence sur le plaisir de conduire.

Toutes motorisations

-

i5 xDrive40

4 200 €

i5 M60 xDrive

SUSPENSIONS DIRECTDRIVE.

- Réglage plus rigide des ressorts et des amortisseurs
- Conduite plus sportive et plus directe
- Suspension abaissée de 8 mm

Toutes motorisations

500 €

i5 xDrive40

-

i5 M60 xDrive & 550e xDrive





HABILLEZ VOTRE BMW.



■ **Unie** Alpinweiss



□ **Métallisée** Sophistograu



□ **Métallisée** Mineralweiss



M SPORT

□ **Métallisée** M Carbonschwarz

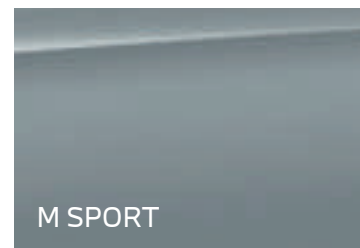

M SPORT

□ **Métallisée** M Brooklyn Grey



M SPORT

□ **Métallisée** Fire Red

■ Equipement de série.
□ Equipement optionnel.



□ **Métallisée** Phytomicblau



□ **Métallisée** Saphirschwarz

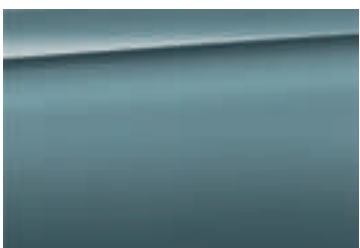

□ **Métallisée** Cape York Green



BMW INDIVIDUAL

□ **Métallisée** Tanzaniteblau

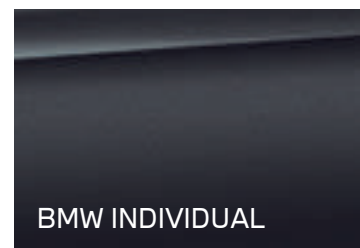

BMW INDIVIDUAL

□ **Métallisée** Frozen Deep Grey



BMW INDIVIDUAL

□ **Métallisée** Frozen Portimau Blau

VOIR LE NUANCIER BMW INDIVIDUAL

Le nuancier des teintes spéciales BMW Individual vous propose plus de 100 teintes différentes, afin de concevoir votre BMW Série 5 de manière entièrement personnalisée.

CONFIGUREZ VOTRE BMW

Sur le Configurateur en ligne BMW, accédez à toutes les teintes et équipements disponibles pour donner vie à la BMW de vos rêves.



SELLERIES.

VEGANZA PERFORÉ.



Schwarz

M ALCANTARA / VEGANZA.

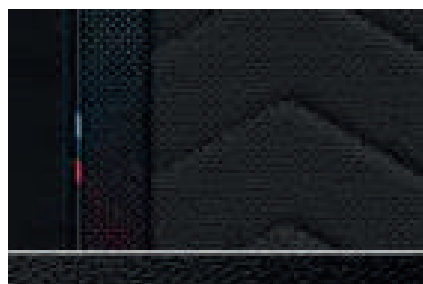

Schwarz
 De série sur i5 M60 xDrive

Equipement de série.
 Equipement optionnel.

VEGANZA PERFORÉ, MATELASSÉ AVEC SURPIQÛRES

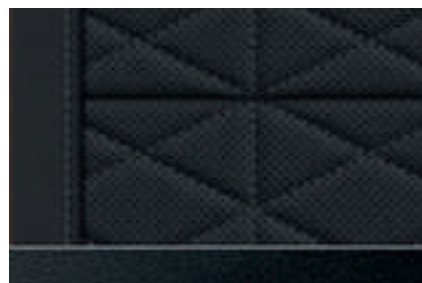

Schwarz



Rauchweiss

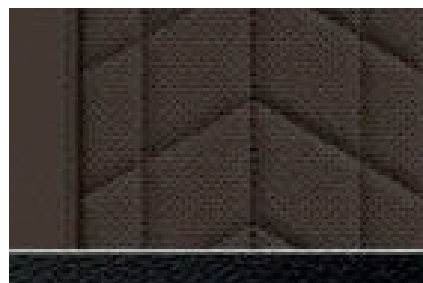

Espressobraun

CUIR MERINO BMW INDIVIDUAL.

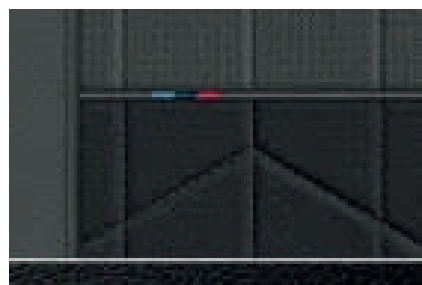

Schwarz / Atlasgrau



Silverstone II / Atlasgrau

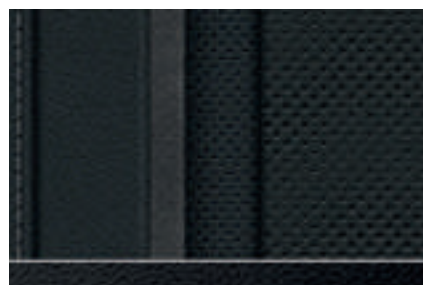

Schwarz



Copper Brown / Atlasgrau

INSERTS DÉCORATIFS.

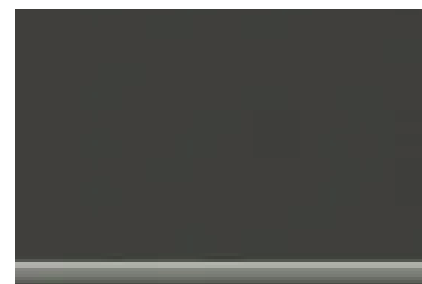

Dark Silver avec laque à effet Dark Graphite mat



Dark Silver avec Aluminium Rhombic
 De série sur i5 M60 xDrive

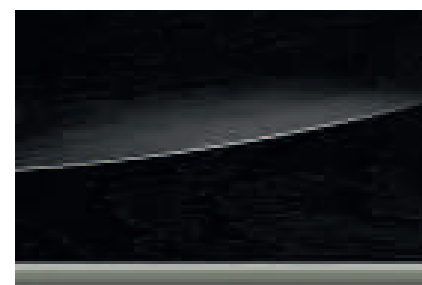



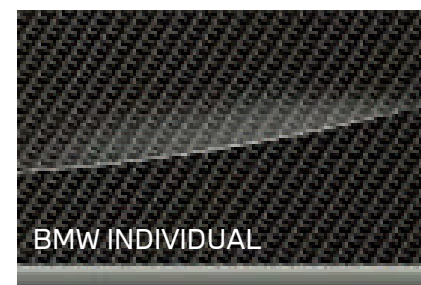







Dark Silver avec bois précieux chêne foncé haute brillance



Dark Silver M avec Fibre de Carbone et fils argentés brillant



JANTES ET PNEUMATIQUES.

Jantes 18"		Jantes 19"	
			
<input type="checkbox"/> Jantes 18" à rayons en Y style 932 Grey <input checked="" type="checkbox"/> De série sur BMW 520i / 520d	<input type="checkbox"/> Jantes 19" M aérodynamiques style 936 M bicolores Black Grey <input checked="" type="checkbox"/> De série sur BMW i5 M60 xDrive	<input type="checkbox"/> Jantes 19" M à rayons doubles style 935 M bicolores Black Grey <input checked="" type="checkbox"/> De série sur BMW i5 M60 xDrive	<input type="checkbox"/> Jantes 19" aérodynamiques style 934 bicolores Grey <input checked="" type="checkbox"/> De série sur BMW i5 M60 xDrive
Jantes 19"		Jantes 20"	
			
<input type="checkbox"/> Jantes 19" à rayons Triplex style 933 Silver <input checked="" type="checkbox"/> De série sur BMW i5 eDrive40, 530e et 550e xDrive	<input type="checkbox"/> Jantes 19" aérodynamiques style 1056 bicolores (i5 Touring) <input checked="" type="checkbox"/> De série sur BMW i5 eDrive40, 530e et 550e xDrive	<input type="checkbox"/> Jantes 20" M aérodynamiques style 940 M bicolores Jet Black <input checked="" type="checkbox"/> De série sur BMW i5 M60 xDrive	<input type="checkbox"/> Jantes 20" M aérodynamiques style 939 M bicolores Black Grey <input checked="" type="checkbox"/> De série sur BMW i5 M60 xDrive
Jantes 20"	Jantes 21"		
			
<input type="checkbox"/> Jantes 20" M style 938 M à rayons en étoile bicolores Jet Black <input checked="" type="checkbox"/> De série sur BMW i5 M60 xDrive	<input type="checkbox"/> Jantes 21" BMW Individual aérodynamiques style 954 bicolores Jet Black <input checked="" type="checkbox"/> De série sur BMW i5 M60 xDrive		

ACCESSOIRES BMW M PERFORMANCE.



CONTRATS BMW SERVICE.

SÉRÉNITÉ À LA CLÉ.

Les contrats de Garantie Commerciale Étendue, d'Entretien et de Maintenance BMW Service ont été conçus pour que l'entretien de votre BMW soit synonyme de confort et de sérénité.

En souscrivant un contrat BMW Service, vous accédez à une gamme de services et d'opérations de maintenance, pour une totale transparence des coûts d'entretien de votre véhicule.

Vous êtes ainsi certain que les opérations d'entretien et de maintenance de votre véhicule seront effectuées autant de fois que cela s'avère nécessaire sans frais additionnels, dans la limite des services inclus dans votre contrat.

Parce que votre confort et votre plaisir de conduire sont nos priorités, nous vous proposons de choisir parmi 3 niveaux de contrats pour une durée et un kilométrage adaptés à l'utilisation de votre BMW.

Vous pouvez cumuler le contrat de Garantie Commerciale Étendue avec le contrat d'Entretien ou le contrat d'Entretien et de Maintenance BMW Service pour obtenir une couverture complète.

Contrat de Garantie Commerciale Étendue BMW Service.

BMW REPAIR INCLUSIVE.

Prestations incluses toutes motorisations

- Votre garantie commerciale peut être étendue jusqu'à 5 ans en souscrivant ce contrat.
- Ce contrat doit être souscrit dans la limite de 3 mois après la première date d'immatriculation de votre véhicule.

Durée et kilométrage	i5 eDrive40 i5 xDrive40 i5 M60 xDrive	Autres motorisations
3 ans* ▶ 200 000 Km	1 164 €	468 €
4 ans* ▶ 200 000 Km	2 184 €	1 188 €
5 ans* ▶ 200 000 Km	3 252 €	2 556 €

* Extension de la garantie commerciale dans la limite de la durée supplémentaire souscrite (1 an, 2 ans ou 3 ans) ou de 200 000 km, premier des deux termes échu.

Contrat d'Entretien BMW Service.

BMW SERVICE INCLUSIVE.

Prestations incluses toutes motorisations

- Contrôles périodiques
- Remplacement filtre à air
- Vidange liquide de freins

Prestations spécifiques motorisations Essence / Diesel

- Vidange huile moteur (appoint compris)
- Remplacement filtre à carburant
- Remplacement bougies

Durée et kilométrage	i5 eDrive40 i5 xDrive40 i5 M60 xDrive	Autres motorisations
3 ans ▶ 40 000 Km	-	622 €
3 ans ▶ 60 000 Km	-	640 €
4 ans ▶ 60 000 Km	1 174 €	1 208 €
4 ans ▶ 80 000 Km		1 318 €
5 ans ▶ 100 000 Km	-	1 583 €
6 ans	1 744 €	-

Contrat d'Entretien et de Maintenance BMW Service.

BMW SERVICE INCLUSIVE PLUS.

Prestations incluses toutes motorisations

- Service freins AV et AR (disques & plaquettes)
- Remplacement des balais d'essuie-glaces
- Lavage intérieur / extérieur

Prestations spécifiques motorisations Essence / Diesel

- Remplacement des pièces d'usure d'embrayage
- Appoint AdBlue

Durée et kilométrage	i5 eDrive40 i5 xDrive40 i5 M60 xDrive	Autres motorisations
3 ans ▶ 40 000 Km	-	1 368 €
3 ans ▶ 60 000 Km	-	1 510 €
4 ans ▶ 60 000 Km	4 620 €	-
4 ans ▶ 80 000 Km		-
6 ans	5 386 €	-

ÉTIQUETTES ÉNERGÉTIQUES CO₂.

BMW SÉRIE 5 BERLINE.

100% ÉLECTRIQUE 

i5 eDrive40
Berline
340 ch

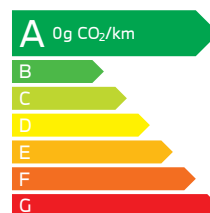

i5 xDrive40
Berline
394 ch

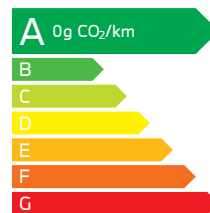

i5 M60 xDrive 
Berline
601 ch

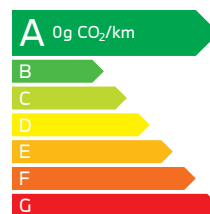

ESSENCE
HYBRIDE RECHARGEABLE

530e
Berline
299 ch

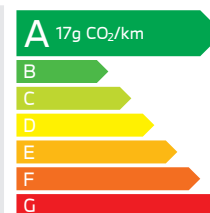

530e xDrive
Berline
299 ch

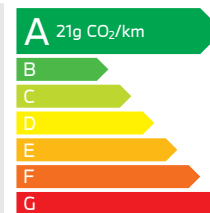

550e xDrive
Berline
489 ch

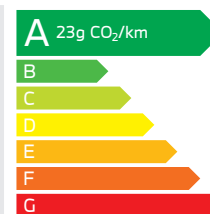

DIESEL
HYBRIDATION LÉGÈRE 48 V

520d
Berline
197 ch

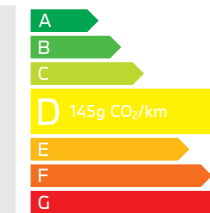

520d xDrive
Berline
197 ch

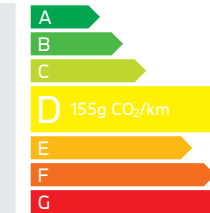

540d xDrive
Berline
303 ch

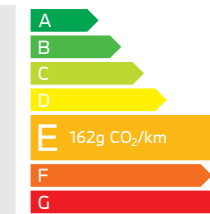

ESSENCE
HYBRIDATION LÉGÈRE 48 V

520i
Berline
208 ch

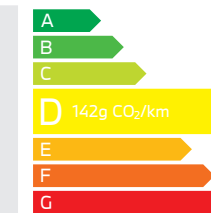

ÉTIQUETTES ÉNERGÉTIQUES CO₂.

BMW SÉRIE 5 TOURING.

100% ÉLECTRIQUE

**i5 eDrive40
Touring**
340 ch

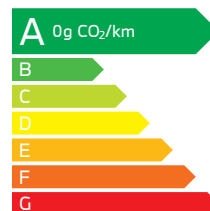

**i5 xDrive40
Touring**
394 ch

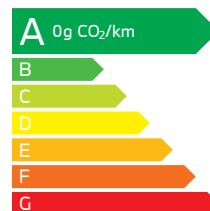

**i5 M60 xDrive
Touring**
601 ch

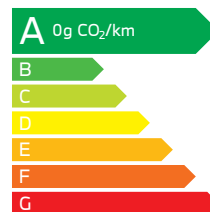

ESSENCE HYBRIDE RECHARGEABLE

**530e
Touring**
299 ch

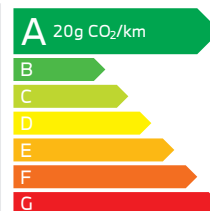

**530e xDrive
Touring**
299 ch

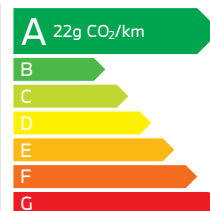

**550e xDrive
Touring**
489 ch

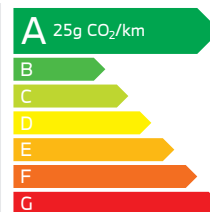

DIESEL HYBRIDATION LÉGÈRE 48 V

**520d
Touring**
197 ch

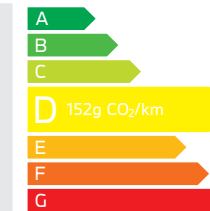

**520d xDrive
Touring**
197 ch

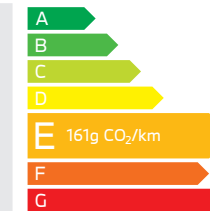

**540d xDrive
Touring**
303 ch

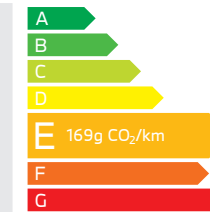

ESSENCE HYBRIDATION LÉGÈRE 48 V

**520i
Touring**
208 ch

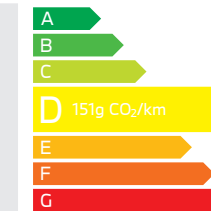

BMW SÉRIE 5 BERLINE	i5 eDrive40	i5 xDrive40	i5 M60 xDrive	530e	530e xDrive	550e xDrive	520i	520d	520d xDrive	540d xDrive
---------------------	----------------	----------------	------------------	------	----------------	----------------	------	------	----------------	----------------

Poids											
Poids à vide UE ¹	kg	2130	2280	2305	2005	2055	2155	1725	1775	1830	1905
Charge utile	kg	610	610	590	650	650	650	610	630	630	630
Poids remorquable autorisé non freiné ²	kg	750	750	750	750	750	750	750	750	750	750
Poids remorquable autorisé freiné sur pente maxi de 12% / pente maxi de 8% ²	kg	1500 / 1500	2000 / 2000	2000 / 2000	1800 / 1800	2000 / 2000	2000 / 2000	2000 / 2000	2000 / 2000	2000 / 2000	2000 / 2000
Capacité du compartiment à bagages	l	490	490	490	520	520	520	520	520	520	520
Moteurs											
Technologie		Électrique	Électrique	Électrique	Ess. Hybride Rechargeable	Ess. Hybride Rechargeable	Ess. Hybride Rechargeable	Ess. Hybridation Légère	Diesel Hybrid. Légère	Diesel Hybrid. Légère	Diesel Hybrid. Légère
Cylindres / soupapes		-	-	-	4/4	4/4	6/4	4/4	4/4	4/4	6/4
Cylindrée	cm ³	-	-	-	1998	1998	2998	1998	1995	1995	2993
Puissance nominale / régime nominal	ch (kW) / 1/min	340 (250)	394 (290)	601 (442)	190 (140) 6500	190 (140) 6500	313 (230) 6500	208 (153) 6500	197 (145) 4000	197 (145) 4000	303 (223) 4000
Couple nominal cumulé	Nm	400	590	795	450	450	700	330	400	400	670
Batterie lithium-ion haute haute tension³											
Capacité brute	kWh	83,9	83,9	83,9	22,1	22,1	22,1	-	-	-	-
Capacité nette	kWh	81,2	81,2	81,2	19,4	19,4	19	-	-	-	-
Transmission											
Type de transmission		Propulsion	4 roues motrice	4 roues motrices	Propulsion	4 roues motrices	4 roues motrices	Propulsion	4 roues motrices	4 roues motrices	4 roues motrices
Boîte de vitesses		Auto. 1 rapport	Auto. 1 rapport	Auto. 1 rapport	Auto. 8 rapports	Auto. 8 rapports	Auto. 8 rapports	Auto. 8 rapports	Auto. 8 rapports	Auto. 8 rapports	Auto. 8 rapports
Performances											
Vitesse maximale (limitée électroniquement)	km/h	193	215	230	230	225	250	230	233	228	250
Accélération 0-100 km/h	s	6,0	5,4	3,8	6,3	6,3	4,3	7,5	7,3	7,3	5,2
Autonomie³ et consommations WLTP⁴											
Autonomie en mode électrique	km	512-627	487-580	472-540	94-103	85-94	84-90	-	-	-	-
Autonomie en mode électrique en ville	km	604-772	558-686	545-642	103-113	93-102	90-96	-	-	-	-
Consommation d'énergie électrique	kWh/100 km	14,7-18,0	15,8-18,8	17,1-19,5	19,5-21,2	21,1-22,6	21,3-22,9	-	-	-	-
Consommation de carburant combinée	l/100 km	-	-	-	0,6-0,8	0,7-0,9	0,8-1,0	5,8-6,3	5,1-5,5	5,5-5,9	5,8-6,2
Émissions de CO ₂ combinées	g/km	0	0	0	13-17	17-21	18-22	130-142	133-145	144-155	152-162
Capacité du réservoir, env.	l	-	-	-	60	60	60	60	60	60	60
Jantes/pneumatiques											
Pneumatiques avant		245/45 R19 102 YXL	245/45 R19 102 YXL	245/45 R19 102 YXL	245/45 R19 102 YXL	245/45 R19 102 YXL	245/45 R19 102 YXL	245/35 R21 96 YXL	245/35 R21 96 YXL	245/35 R21 96 YXL	225/55 R18 102 YXL
Pneumatiques arrière		245/45 R19 102 YXL	245/45 R19 102 YXL	275/40 R19 105 YXL	245/45 R19 102 YXL	245/45 R19 102 YXL	245/45 R19 102 YXL	225/55 R18 102 YXL	225/55 R18 102 YXL	225/55 R18 102 YXL	225/55 R18 102 YXL
Jantes avant		8,5Jx19 LM	8,5Jx19 LM	8,5Jx19 LM	8,5Jx19 LM	8,5Jx19 LM	8,5Jx19 LM	7,5Jx18 LM	7,5Jx18 LM	7,5Jx18 LM	7,5Jx18 LM
Jantes arrière		9,5Jx21 LM	9,5Jx21 LM	10Jx19 LM	8,5Jx19 LM	8,5Jx19 LM	8,5Jx19 LM	7,5Jx18 LM	7,5Jx18 LM	7,5Jx18 LM	7,5Jx18 LM
Matériau		Alliage léger	Alliage léger	Alliage léger	Alliage léger	Alliage léger	Alliage léger	Alliage léger	Alliage léger	Alliage léger	Alliage léger

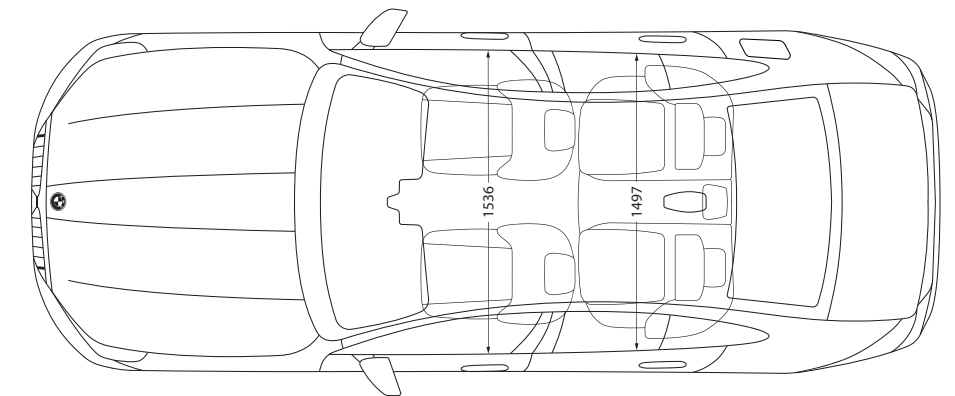
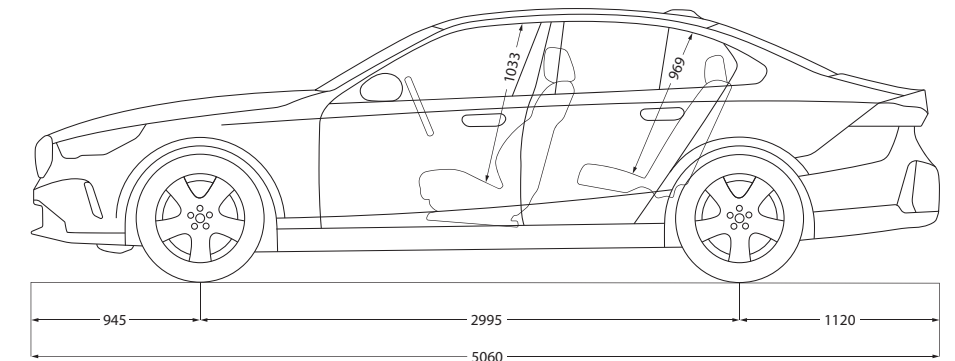
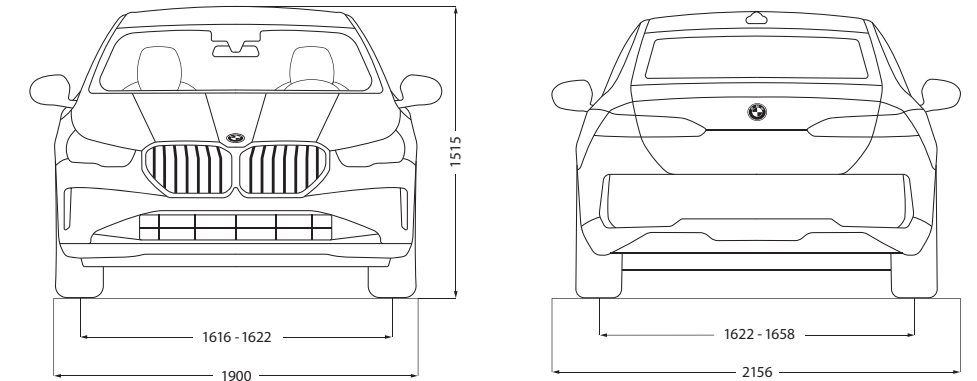

¹ Le poids à vide UE se rapporte à un véhicule avec l'équipement de série et sans équipement en option. Le poids à vide tient compte d'un réservoir rempli à 90% et de 75 kg pour le conducteur. Les équipements en option peuvent modifier le poids du véhicule, la charge utile et la vitesse maximale en cas d'incidence sur l'aérodynamisme.

² Le poids total effectif de l'attelage ne doit pas dépasser la charge remorquable maximale autorisée plus la charge au point d'attelage maximale autorisée.

³ L'autonomie réelle dépend de la configuration du véhicule, du style de conduite du conducteur, des conditions de circulation, des conditions météorologiques, de l'ancienneté et de l'état de la batterie, de l'utilisation du système de climatisation ou de chauffage, etc. et peut par conséquent présenter des différences.

⁴ Depuis le 1^{er} septembre 2018, les véhicules légers neufs sont réceptionnés en Europe sur la base de la procédure d'essai harmonisée pour les véhicules légers (WLTP), procédure d'essai permettant de mesurer la consommation de carburant et les émissions de CO₂, plus réaliste que la procédure NEDC précédemment utilisée.

BMW SÉRIE 5 TOURING	i5 eDrive40	i5 xDrive40	i5 M60 xDrive	530e	530e xDrive	550e xDrive	520i	520d	520d xDrive	540d xDrive
---------------------	----------------	----------------	------------------	------	----------------	----------------	------	------	----------------	----------------

Poids											
Poids à vide UE ¹	kg	2180	2330	2350	2065	2120	2210	1775	1835	1895	1975
Charge utile	kg	610	635	610	675	685	665	660	660	660	695
Poids remorquable autorisé non freiné ²	kg	750	750	750	750	750	750	750	750	750	750
Poids remorquable autorisé freiné sur pente maxi de 12% / pente maxi de 8% ²	kg	1500 / 1500	2000 / 2000	2000 / 2000	1800 / 1800	2000 / 2000	2000 / 2000	2000 / 2000	2000 / 2000	2000 / 2000	2000 / 2000
Capacité du compartiment à bagages	l	570/1700	570/1700	570/1700	570/1700	570/1700	570/1700	570/1700	570/1700	570/1700	570/1700
Moteurs											
Technologie		Électrique	Électrique	Électrique	Ess. Hybride Rechargeable	Ess. Hybride Rechargeable	Ess. Hybride Rechargeable	Ess. Hybridation Légère	Diesel Hybrid. Légère	Diesel Hybrid. Légère	Diesel Hybrid. Légère
Cylindres / soupapes		-	-	-	4/4	4/4	6/4	4/4	4/4	4/4	6/4
Cylindrée	cm ³	-	-	-	1998	1998	2998	1998	1995	1995	2993
Puissance nominale / régime nominal	ch (kW) / 1/min	340 (250) -	394 (290) -	601 (442) -	190 (140) / 6500	190 (140) / 6500	313 (230) / 6500	208 (153) / 6500	197 (145) / 4000	197 (145) / 4000	303 (223) / 4000
Couple nominal cumulé	Nm	400	590	795	450	450	700	330	400	400	670
Batterie lithium-ion haute haute tension ³											
Capacité brute	kWh	83,9	83,9	83,9	22,1	22,1	22,1	-	-	-	-
Capacité nette	kWh	81,2	81,2	81,2	19,4	19,4	19	-	-	-	-
Transmission											
Type de transmission		Propulsion	4 roues motrice	4 roues motrices	Propulsion	4 roues motrices	4 roues motrices	Propulsion	4 roues motrices	4 roues motrices	4 roues motrices
Boîte de vitesses		Auto. 1 rapport	Auto. 1 rapport	Auto. 1 rapport	Auto. 8 rapports	Auto. 8 rapports	Auto. 8 rapports	Auto. 8 rapports	Auto. 8 rapports	Auto. 8 rapports	Auto. 8 rapports
Performances											
Vitesse maximale (limitée électroniquement)	km/h	193	215	230	210/220	218	250	210/222	210/220	218	244/250
Accélération 0-100 km/h	s	6,1	5,5	3,9	6,4/6,9	6,4	4,4	7,8/8,4	7,5/8,5	7,5	5,4/5,9
Autonomie ³ et consommations WLTP ⁴											
Autonomie en mode électrique	km	493-602	467-561	454-522	88-98	84-92	82-90	-	-	-	-
Autonomie en mode électrique en ville	km	589-749	538-660	524-622	95-105	89-96	85-92	-	-	-	-
Consommation d'énergie électrique	kWh/100 km	15,4-18,6	16,4-19,5	17,7-20,2	20,6-22,4	21,7-23,5	21,9-23,7	-	-	-	-
Consommation de carburant combinée	l/100 km	-	-	-	0,7-0,9	0,8-1,0	0,8-1,1	6,1-6,7	5,3-5,8	5,7-6,1	6,0-6,4
Émissions de CO ₂ combinées	g/km	0	0	0	16-20	18-22	19-25	137-151	140-152	149-161	157-169
Capacité du réservoir, env.	l	-	-	-	60	60	60	60	60	60	60
Jantes/pneumatiques											
Pneumatiques avant		245/45 R19 102 YXL, 255/35 R21 101 YXL	245/45 R19 102 YXL	245/45 R19 102 YXL	245/45 R19 102 YXL, 255/35 R21 101 YXL	245/45 R19 102 YXL, 255/35 R21 101 YXL	245/45 R19 102 YXL	225/55 R18 102 YXL	245/35 R21 96 YXL, 225/55 R18 102 YXL	245/35 R21 96 YXL, 225/55 R18 102 YXL	245/35 R21 96 YXL, 245/40 R20 99 YXL
Pneumatiques arrière		275/40 R19 105 YXL, 285/30 R21 103 Y	275/40 R19 105 YXL	275/40 R19 105 YXL	275/40 R19 105 YXL, 285/30 R21 103 Y	275/40 R19 105 YXL, 285/30 R21 103 Y	275/40 R19 105 YXL	225/55 R18 102 YXL	225/55 R18 102 YXL, 275/35 R21 98 YXL	225/55 R18 102 YXL, 275/35 R21 98 YXL	225/55 R18 102 YXL, 275/35 R20 102 YXL
Jantes avant		8,5Jx19 LM, 8,5Jx21 LM	8,5Jx19 LM	8,5Jx19 LM	8,5Jx19 LM, 8,5Jx21 LM	8,5Jx19 LM, 8,5Jx21 LM	8,5Jx19 LM	7,5Jx18 LM	7,5Jx18 LM, 8,5Jx21 LM	7,5Jx18 LM, 8,5Jx21 LM	7,5Jx18 LM, 8,5Jx20 LM
Jantes arrière		9,5Jx21 LM, 10Jx19 LM	10Jx19 LM	10Jx19 LM	9,5Jx21 LM, 10Jx19 LM	9,5Jx21 LM, 10Jx19 LM	10Jx19 LM	7,5Jx18 LM	7,5Jx18 LM, 10Jx21 LM	7,5Jx18 LM, 10Jx21 LM	7,5Jx18 LM, 10Jx20 LM
Matériau		Alliage léger	Alliage léger	Alliage léger	Alliage léger	Alliage léger	Alliage léger	Alliage léger	Alliage léger	Alliage léger	Alliage léger

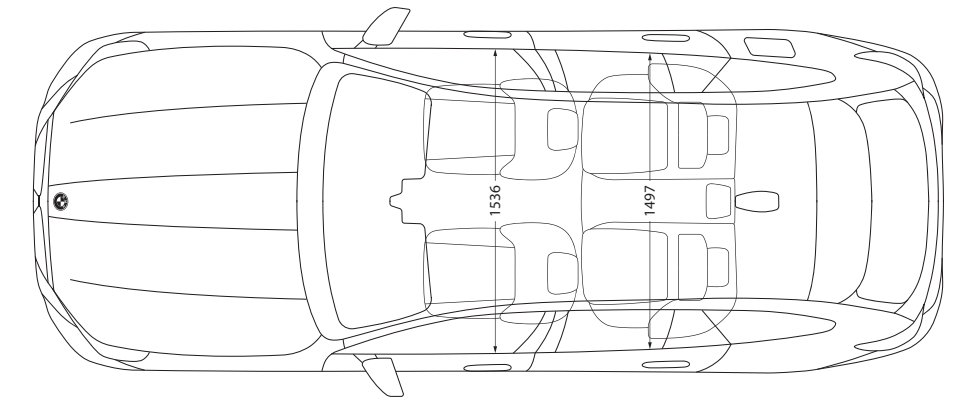
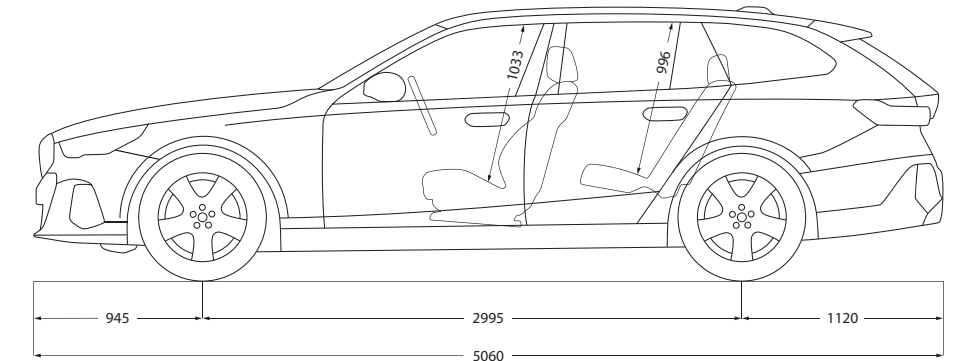
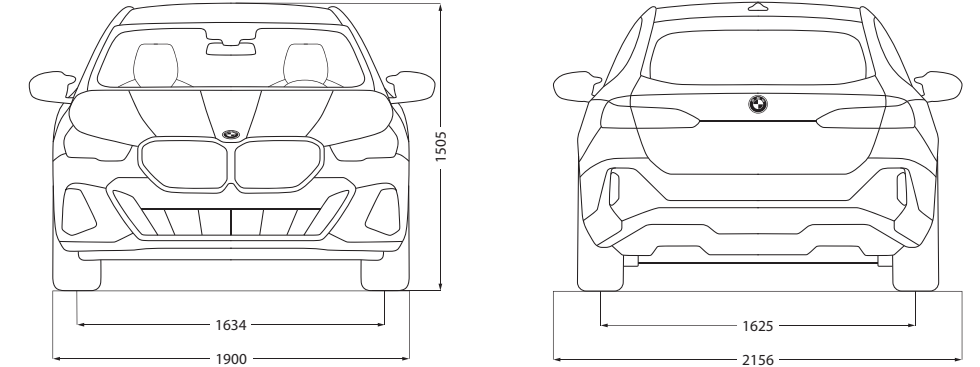

Les cotes des dessins techniques sont indiquées en mm.

¹ Le poids à vide UE se rapporte à un véhicule avec l'équipement de série et sans équipement en option. Le poids à vide tient compte d'un réservoir rempli à 90 % et de 75 kg pour le conducteur. Les équipements en option peuvent modifier le poids du véhicule, la charge utile et la vitesse maximale en cos d'incidence sur l'aérodynamique.

² Le poids total effectif de l'attelage ne doit pas dépasser la charge remorquable maximale autorisée plus la charge au point d'attelage maximale autorisée.

³ Limitée électroniquement.

⁴ Les valeurs de performance pour les moteurs essence se rapportent à un carburant de qualité RON 98. Les informations relatives à la consommation se rapportent au fonctionnement avec un carburant de référence conformément au règlement (CE) n° 715/2007 sur le type de véhicule pour lequel la réception a été sollicitée. Les qualités de carburant sans plomb à 91 d'indice RON ou supérieur avec une teneur en éthanol maximale de 10 % (E10) sont autorisées. BMW recommande l'utilisation de supercarburant sans plomb à 95 d'indice RON.

⁵ Les valeurs de consommation de carburant, d'énergie électrique et d'émissions de CO₂ indiquées ont été mesurées conformément à la procédure WLTP. Depuis le 1er septembre 2018, les véhicules légers neufs sont réceptionnés en Europe sur la base de la procédure d'essai harmonisée pour les véhicules légers (WLTP), procédure d'essai permettant de mesurer la consommation de carburant et les émissions de CO₂, plus réaliste que la procédure NEDC précédemment utilisée. Les indications se rapportent à un véhicule doté de l'équipement de série en Allemagne. Les écarts tiennent compte des différences de dimensions au niveau des jantes et des pneumatiques choisis et peuvent varier pendant la configuration.

⁶ L'autonomie réelle dépend de la configuration du véhicule, du style de conduite du conducteur, des conditions de circulation, des conditions météorologiques, de l'ancienneté et de l'état de la batterie, de l'utilisation du système de climatisation ou de chauffage, etc. et peut par conséquent présenter des différences.



Ce document présente le descriptif des versions, équipements et possibilités de configuration des véhicules (dotation d'équipements de série ou options) tels qu'ils sont commercialisés par BMW France en France. Dans d'autres pays membres de l'Union européenne, les versions, équipements et possibilités de configuration des véhicules (dotation d'équipements de série ou options) proposés peuvent être différents. Les modèles photographiés dans ce document peuvent présenter des équipements ou accessoires qui ne sont pas commercialisés par BMW France en France ou qui sont disponibles moyennant un supplément de prix. Les prix et spécifications mentionnés dans le présent document sont modifiables à tout moment et sans préavis. Veuillez consulter votre Concessionnaire BMW local. Il se fera un plaisir de vous renseigner sur les versions spécifiques à votre pays.

Document non contractuel.

The S5 = La BMW Série 5.

Février 2025.

**DEMANDEZ UNE OFFRE
BMW SÉRIE 5**

**RÉSERVEZ UN ESSAI
BMW SÉRIE 5**



Pensez à covoturer #SeDéplacerMoinsPolluer